

MEDIA

INVEST IN BEST

IRANIAN PRODUCER OF ELEVATOR LOP & COP

Company Profile 2020

IBST
China

VEGA
Italy

SCHAEFER ■
Germany

TABLE OF CONTENT

Company Profile 1-4

Cabin Operation PANEL

DIANA	7
ROMA	9
DIBA	11
DORSA	13
BRILLIANT	17
BXM	19
DIAMOND	21
ROYAL	25
TOUCH	27
OPAL	29
BXG	31
ART	33



Landing Operation PANEL

G01	37	BXG-B	57
G02	39	G01-B	58
G03	40	TS1 & TS2	59
G04	41	TS2 & TS3	60
G05	42	HORIZONTAL	61
G06	43	CARGO	61
G07	44	STAND LOP	61
BXL	45	S01	63
BXK	46	S02	64
BXG	47	S03	65
BXW	49	S04	66
BXH	51	S05	67
BXM	53	S06	68
PL TOUCH	55	S07	69
FL	56	S08	70



Displays & Accessories

Push Buttons	71 to 86
Displays	87 to 92
Accessories	93 to 98



تاریخچه و اهداف

مدیران و موسسان شرکت مدیا از سال ۱۳۷۹ فعالیت خود را در صنعت آسانسور آغاز نمودند؛ شرکت تولیدی مدیا با توجه به پیشینه مدیران و موسسان خود و اتکا به خداوند متعال در سال ۱۳۸۹ با هدف ارائه کالایی با کیفیت مناسب و طراحی ظاهری زیبا و قیمت عادلانه تولید محصولات خود را شروع نمود و با توجه به دگرگونی‌ها و پیشرفت‌هایی که در سال‌های اخیر در این صنعت به وجود آمده سعی نموده است به سرعت خود را با محصولات وارداتی و روز دنیا تطبیق دهد. شرکت مدیا در نتیجه حفاظت مستمر از کیفیت قطعات و کلیدهای تولیدی خود و همچنین واردات زیباترین و مرغوب‌ترین کلیدها و لوازم شامل نمایشگرها، قطعات الکترونیکی، پنل‌های شستی پک و ... از برندهای معتبر بین المللی، موفق به ارائه محصولاتی با ظاهری مدرن‌تر و کیفیتی به مراتب بالاتر از آنچه تا به حال در بازار عرضه می‌گردید، شده است. کلیه محصولات تولیدی مدیا دارای کارآیی و تضمین عملکرد مناسب و تامین قطعات می‌باشد.

طی یک دهه که از آغاز فعالیت مدیا می‌گذرد، ارتقا، مستمر زیبایی و کیفیت عملکرد، حفظ قیمت در دامنه رقابتی، تحویل به موقع کالا در بسته‌بندی‌های مناسب و زیبا، خدمات و پشتیبانی متعهدانه، خط و مشی اصلی کلیه کارکنان در مجموعه مدیا بوده است. امید است تلاش مدیران و کارکنان این مجموعه موجب افزایش رضایتمندی مشتریان و مصرف کنندگان و همچنین کمک به پیشرفت صنعت آسانسور در کشور عزیزمان ایران گردد.



Our History

Media Elevator Panel Company founders entered in elevator industry in 2000. Based on their experiences and getting knowledge in this industry, founders decided to found a manufacturer; So Media Elevator Panel Company was founded in 2007. Media Elevator Panel Co. produces LOP (Landing Operation Panels) and COP (Cabin Operation Panels). Also our company exports to Turkey, Azerbaijan, Iraq and Afghanistan.



Company Profile

2020

ماموریت و چشم انداز شرکت

مدیریت مدیا با هدف ارتقا کمی و کیفی محصولات خود اقدام به گسترش فضای تولید و مونتاژ و همچنین انبار" نموده است و با تهیه ماشین آلات به روز و قالب های صنعتی ساخته شده ی بهره مند از تکنولوژی و ابزار مدرن در این راستا حرکت نموده است. همکاری با تامین کنندگان، مهندسين و استادکاران با تجربه و بهره مندی از مشاوران مدیریتی و همچنین پرسنل متعهد و آموزش دیده از دیگر اقدامات مدیران برای رسیدن به اهداف پیش رو می باشد.

بیانیه چشم انداز شرکت این گونه در نظر گرفته شده است که با تلاش و به یاری خداوند جز، شرکتهای تولیدی برتر در صنعت شستی سازی در سطح ایران و کشورهای منطقه باشیم و همچنین با بی نیاز کردن واردات این کالا به کشور عزیزمان ایران افزایش صادرات تا سال ۱۴۰۰ را محقق نماییم.



Mission and Vision



Our mission statement is "to developing our products and serve customers through online and physical showroom and focus on quality, price, safety and after sales services."

Our vision statement is "to be part of the best manufacturer in Iran and surrounding countries; also expanding exports"



گواهینامه سیستم مدیریت کیفیت

اولین دارنده گواهینامه مدیریت کیفیت برای تولید پنل فرمان آسانسور در ایران

شرکت مدیا در سال ۱۳۹۵ به عنوان اولین مجموعه فعال در زمینه تولید پنل های فرمان آسانسور موفق به استقرار سیستم مدیریت کیفیت ISO 9001 و ISO 10002 شد که با توجه به حساسیت های حاصله از استقرار این سیستم در انتخاب تامین کنندگان مواد اولیه با ضریب کیفی بالا و ثابت، رشد کیفیت محصولات و حفظ آن در خط تولید به صورت محسوسی پیاده سازی گردید. افزایش رضایتمندی مشتریان و پاسخ به الزامات بازار، ایجاد فرهنگ حرفه ای گری و ارتقا، روحیه کارکنان، افزایش بهره برداری، کاهش ضایعات و صرفه جویی مالی و در نتیجه ارائه گالای با کیفیت در دامنه قیمت رقابتی از دیگر نتایج پیاده سازی این سیستم در مجموعه مدیا بوده است.



Quality Management System Certification

in 2016, Media Co. has been assessed the first company in Iran that active in production of LOP and COP elevator panel and found to be in accordance the requirements of the Quality Management System ISO 9001:2008 and ISO 10002:2004.

خدمات پس از فروش

به واسطه رقابت در بازار، توسعه محصولات و تکنولوژی های جدید مشتری نیاز به ضمانت محصولات و خدمات پس از فروش دارد. شرکت تولیدی مدیا مقننر است اعلام دارد، به جهت افزایش رضایت مشتریان محترم و انجام تعهدات تمامی محصولات دارای ضمانت و خدمات پس از فروش میباشند.



After Sales Service

Reliability of products has been becoming increasingly important due to market competition, developing products and increasing technologies. Because of mentioned reasons, Customers need product guarantee and after sales services. Media Elevator Panel Company is honored to declare, all products have guarantees and after sales services.

فضای نمایشگاهی دائم

واحد فروش شرکت تولیدی مدیا اقدام به ایجاد فضای نمایشگاهی دائم با ارائه محصولات متنوع وارداتی و تولید شده در مدیا دامنه وسیعی را در اختیار بازدیدکنندگان و مشتریان خود قرار میدهد. با نظر به ارائه تولیدات متنوع شرکت مدیا، از این رو به منظور ارائه خدمات بهتر جهت مشاهده، تست و انتخاب محصولات، فضای نمایشگاهی دائم واقع در دفتر مرکزی این شرکت برقرار است که در این نمایشگاه علاوه بر مشاهده پنل‌ها و تولیدات مجموعه، امکان بهره‌مندی از توضیحات کارشناسان فروش نیز فراهم آمده است. به این ترتیب امکان انتخاب طرح مناسب برای مراجعین فراهم میگردد. تمام این اقدامات بر پایه عملیاتی نمودن فرهنگ سازمانی شرکت تولیدی مدیا طراحی و اجرا شده است.



بازدید مجازی از نمایشگاه دائمی



ShowRoom

Media Co. sales department has provided a comfortable showroom in central office of Tehran. According to diversity of products, Customers and visitors can observe and test products; Also present services and products performances to them by sales experts in this showroom.



نمایشگاه بین المللی

شرکت مدیا تلاش کرده است با شرکت در نمایشگاه بین المللی به صورت سالیانه در جهت معرفی توانمندی‌ها و نوآوری‌های خود در صنعت، ارتباط مستقیم با مشتریان، شناخت نیازهای جدید بازار و روزرسانی دانش فنی به وسیله تعامل بیشتر با شرکت‌ها و اشخاص فعال در زمینه آسانسور گام بردارد.

International Exhibition

Media co. participate in annual international exhibition in Tehran for presenting abilities and creativity in elevator industry, Also having customer relationship, understanding market needs and updating technical knowledge are the other Media Co. goals for participating in exhibition.





Medio[®]
products



Medio[®]
products

GABIN OPERATION PANEL SERIES

STILES



- DIANA
- ROMA
- DIBA
- DORSA
- BRILLIANT
- BXM
- DIAMOND
- ROYAL
- BRILLIANT
- TOUCH
- OPAL
- BXG
- ART

پنل های فرمان کابین

COP Series



COP Series

DIANA

Durable & Economical
بادوام و اقتصادی

سری دیانا

DIANA series



Technical info. اطلاعات فنی

استیل نگیر ۳۰۴ ضخامت ۰.۸ میلیمتر Stainless steel AISI 304 Thickness: 0.8 mm	بدنه Body
عرض ۱۹۰ میلیمتر ارتفاع یک و دو متری خم گرد نصب روکار با پیچ و گل پیچ پنجره نمایش: طرح KONE نمایشگر R300 7Segment, M103 کلید M103 نور پایین سه حباب با یا بدون تلفن Width 190 mm Height 1000 and 2000 mm Curve Bending Wall mounted and fixing with screw and studs Display window: KONE design Display: 7 segments Push Button: M103 crystal lightening design on the down of 2000 mm panel this panel can be installed with phone or without phone	پلت فرم اصلی تولید Product Platform
استیل میروور و خش دار نقره ای - طلایی - برنز - شامپاینی - دودی، استیل گندمی و سفارشی Mirror or brushed stainless steel, silver, gold, bronze, black, lumen and by order	استیل های قابل سفارش Available finishes
M101, M103, M104, M105, M107, M108, M109, M110, M111, WL, WP (کلید WL بدون فریم دور)	کلیدهای قابل سفارش Pushbuttons
Red & blue 7Segments, R300	نمایشگرهای قابل سفارش Displays
VAX 201-202-203-204-205-206 - سونیچ آلفا، فون باکس و فون اسپیکر (این پنل در ابعاد پلتفرم قابلیت نصب تلفن تاج را ندارد) پلک راهنمای طبقات و ایترکام VAX 201,202,203,204,205,206 - Alpha switch - Phone box & Phone speaker Intercom - ID Plaque	تجهیزات جانبی Accessories
کلیدها بصورت نامحدود زمانی (لایف تایم) و نمایشگرها به مدت ۳ سال از تاریخ تولید در این مدل توسط شرکت مدیا دارای گارانتی می باشد. All pushbuttons has guaranteed unlimited (life-time) and And displays have guaranteed 3 years by Media Co.	ضمانت Guarantee
Max. numbers of Stops For 2m panel: 20 stops For 1m panel: 10 stops Fixing by screw and studs	سایر توضیحات Description



Panel Technical Drawing

نقشه فنی پنل

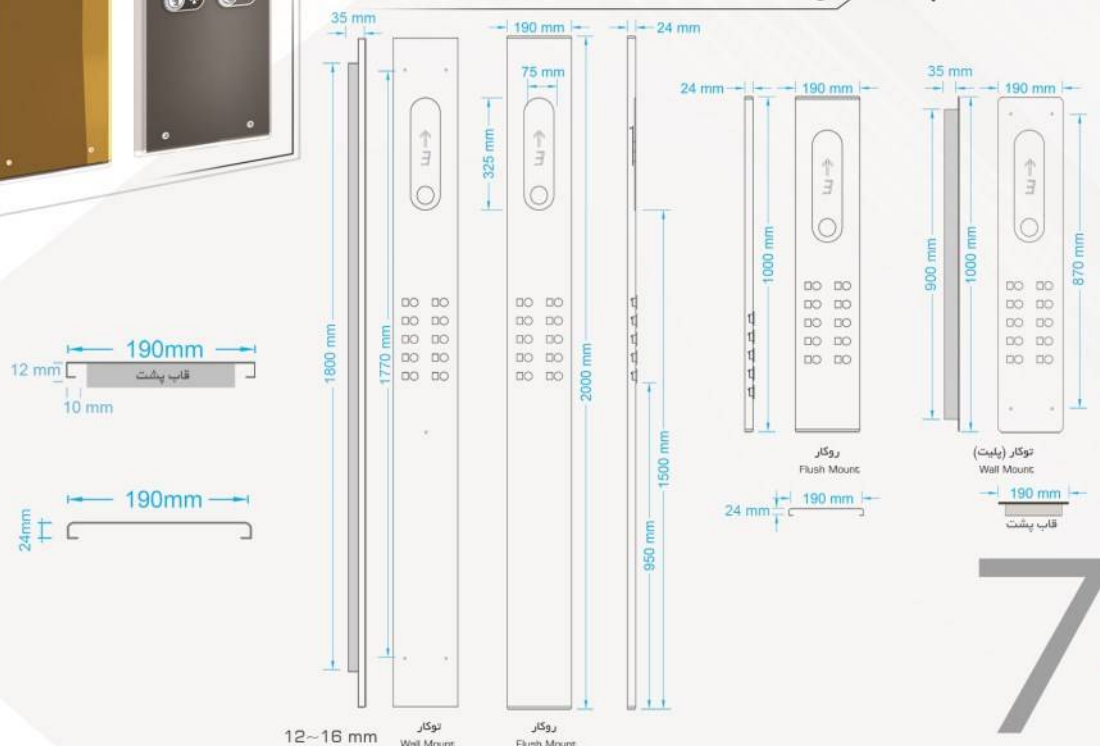

DIANA

- CNC cutting and bending
- Stainless steel with 0.7 mm thickness
- Available finishes: mirror & brushed stainless steel, silver, gold, black and lumen
- Black polycarbonate display glass, available with red & blue 7Segments, R300, R500
- Beautiful pushbutton designing
- Crystal lightening on down of 2 meters panel.
- Fast and simple installation (wired)
- Fan switch (0-1)
- Pushbutton: M101 , M103 , M104 , M105 , M107 , M108 , M109 , M110 , M111, WL, WP
- Available options: Access control system Vax 201,202,203,204,205,206, Alpha switch, flushed/ wall mounted phone box, intercom
- Available sizes: 1 meter (10 stops), 2 meters (20 stops)
- In 190 mm width with curve bending
- Wall mounted with 27 mm thickness
- Fixing by screw and studs
- All push buttons has guaranteed unlimited (life-time) and displays in have 3 years guarantee after



ROMA

ظریف و بادوام
Elegance and Durable

سری روما
ROMA
series



Technical info.

اطلاعات فنی

استیل نگیر ۳۰۴ ضخامت ۰.۸ میلیمتر	بدنه
Stainless steel AISI 304 Thickness: 0.8 mm	Body
عرض ۱۹۰ میلیمتر ارتفاع یک و دو متری خم گرد نصب روکار با پیچ و گل پیچ پنجره نمایش: طرح اختصاصی نمایشگر 7Segment, R300 کلید M107 نور پایین سه حباب با یا بدون تلفن	پلت فرم اصلی تولید
Width 190 mm Height 1000 and 2000 mm Curve Bending Wall mounted and fixing with screw and studs Display window: special design Display: 7 segments Push Button: M107 crystal lightening design on the down of 2000 mm panel this panel can be installed with phone or without phone	Product Platform
استیل میرو و خش دار تفره ای - طلایی - برنز - شامپاینی - دودی، استیل گندمی و سفارشی	استیل های قابل سفارش
Mirror & brushed stainless steel, silver, gold, Bronze, black and lumen	Available finishes
M101 , M103 , M104 , M105 , M107 , M108 , M109 , M110 , M111 , WL , WP (کلید WL بدون فریم دور)	کلیدهای قابل سفارش
سگمنت قرمز و آبی، R300	نمایشگرهای قابل سفارش
Red & blue 7Segments, R300	Displays
VAX 201-202-203-204-205-206 - سونیچ آلفا، فون باکس و فون اسپیکر (این پنل در ابعاد پنفرم قابلیت نصب تلفن تاج را ندارد) پلاک راهنمای طبقات و اینترنت	تجهیزات جانبی
VAX 201,202,203,204,205,206 - Alpha switch - Phone box & Phone speaker Intercom - ID Plaque	Accessory
کلیدها کلیدها بصورت نامحدود زمانی (لایف تایم) و نمایشگرها به مدت ۳ سال از تاریخ تولید در این مدل توسط شرکت مدیا دارای گارانتی می باشد.	ضمانت
All pushbuttons has guaranteed unlimited (life-time) and And displays have guaranteed 3 years by Media Co	Guarantee
Max. numbers of Stops For 2m panel: 20 stops For 1m panel: 10 stops	سایر توضیحات
حداکثر تعداد توقف ها پنل ۲ متری: ۲۰ توقف پنل ۱ متری: ۱۰ توقف	Description



Panel Technical Drawing

نقشه فنی پنل

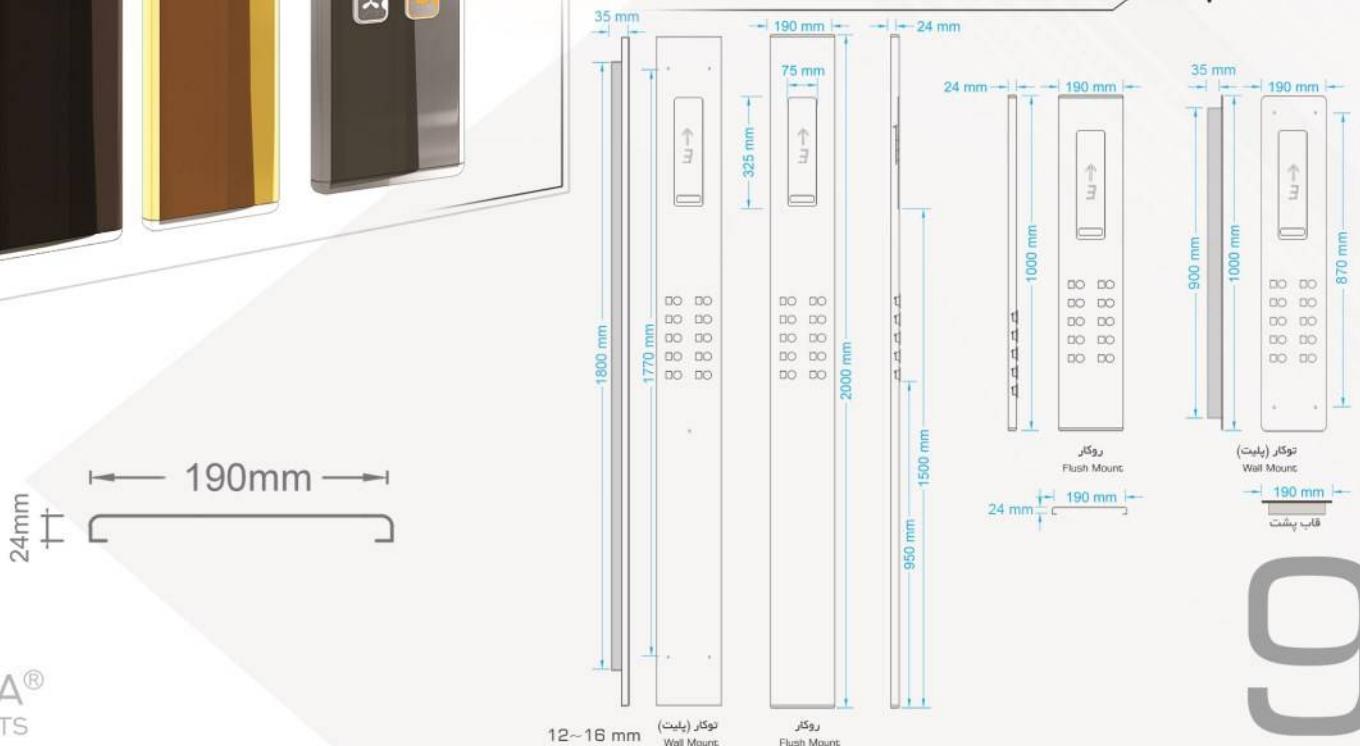

ROMA

Cabin operation panel

Elegant & Durable



Stainless steel | Thickness: 0.7 mm | Width: 190 mm | curve bending | Wall mounted
M103 Pushbuttons | Special design display | 7Segment Display
M101 , M103 , M104 , M105 , M107 , M108 , M109 , M110 , M111, WL, WP
Red & blue 7Segments, R300, R500

Vax 201,202,203,204,205,207, Alpha switch flushed/ wall mounted phone box, intercom
All pushbuttons has guaranteed unlimited (life-time) and displays in has 3 years guarantee after producing by Media® company.
Max. numbers of Stops
For 2m panel: 20 stops
For 1m panel: 10 stops
Fixing by screw and studs



M107 Push Button

DIBA

Beautiful design & Economic
طراحی زیبا و اقتصادی

دیبا سری

DIBA

series

Technical information

اطلاعات فنی پنل

استیل نگیر ۳۰۴ ضخامت ۰.۸ میلیمتر در پلتفرم عرض ۱۹۰ ضخامت ۱ میلیمتر در پلتفرم عرض ۲۵۰	بدنه
Stainless Steel AISI 304 in product platform of 190 mm width, thickness is 0.8 mm in product platform of 250 mm width, thickness is 1 mm	Body
عرض ۱۹۰ میلیمتر و ارتفاع یک یا دو متری خم ۹۰ درجه نصب روکار بالا Z پایین پیچ همسطح پنجره نمایشگر طرح FUJI نمایشگر R300, R500 کلید 7Segment M111 با تلفن یا بدون تلفن طرح نور پایین کد ۱۰۲۱ عرض ۲۵۰ میلیمتر با مشخصات فوق و طرح پایین ۱۰۲۱ و کلید M111	پلت فرم اصلی تولید
190 mm width in 1000 or 2000 mm height 90 degrees bending wall mounted Install with Z on top of the panel and surfaced screw Display window: special design Display: 7 segments Push Buttons: M111 with or without phone design code for down of panel: 1021	Product Platform
استیل میروور و خش دار نقره ای - طلایی - برنز - شامپاینی - دودی، استیل گندمی و سفارشی	استیل های قابل سفارش
Mirror & brushed stainless steel, silver, gold, Bronze, black and lumen	Available finishes
M101, M103, M104, M105, M107, M108, M109, M110, M111, WL, WP (کلید WL بدون فریم دور)	کلیدهای قابل سفارش
سگمنت قرمز، آبی و سفید، R300, R500	نمایشگرهای قابل سفارش
Red, blue & White 7Segments, R300, R500	Displays
Vax201-202-203-204-205-206 - سوییچ آلفا، فون اسپیکر، فون باکس و فون تاج پلاک راهنمای طبقات، اینترکام	تجهیزات جانبی
VAX 201,202,203,204,205,206, Alpha switch Phone Speaker, Phone box, Phone Touch, Intercom, ID Plaque	Accessories
کلیدهای بصورت نا محدود زمانی (لایف تایم) و نمایشگرها به مدت ۳ سال از تاریخ تولید در این مدل توسط شرکت مدیا دارای گارانتی می باشد.	ضمانت
All pushbuttons has guaranteed unlimited (life-time) and And displays have guaranteed 3 years by Media Co	Guarantee
حداکثر تعداد توقف ها پنل ۲ متری: ۲۰ توقف پنل ۱ متری: ۱۰ توقف	سایر توضیحات
Max. numbers of Stops For 2m panel: 20 stops For 1m panel: 10 stops	Description



Parameter Specification of Panel

نقشه فنی پنل

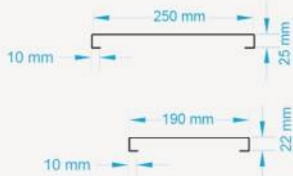
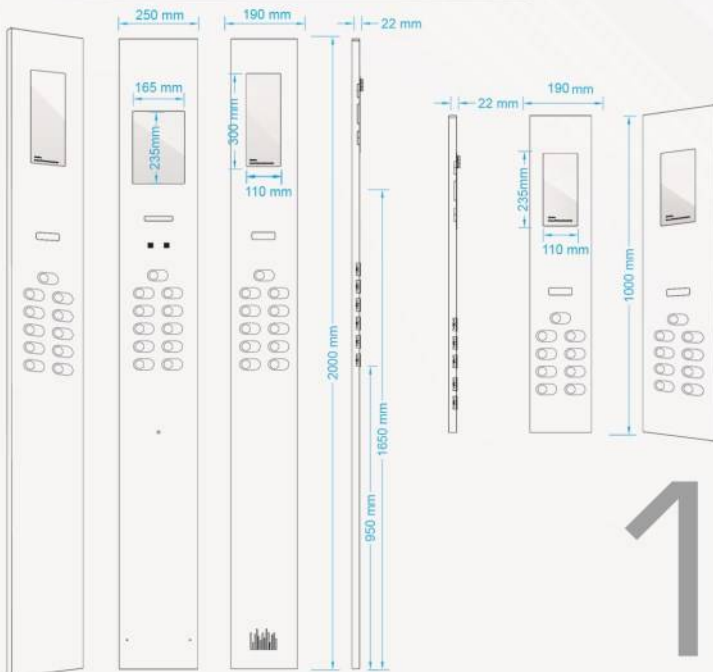

DIBA

Diba panel with the beautiful design and economy price is one of the popular cabin panel in market. This panel is made of stainless steel AISI 304.

Diba can produce in different dimensions and it depends on customer demand.

Product platform features is as follow:

190 mm width in 1000 or 2000 mm height/ 90 degrees bending/ wall mounted/ Install with Z on top of the panel and surfaced screw/ Display window: special design/ Display: 7 segments/ Push Buttons: M111/ with or without phone/ design code for down of panel: 1021

Available displays for this panel are 7 segments, R300 and R500. Also it can assemble with all available push buttons.

12



DORSA

پرطرفدار
Popular

Technical information

اطلاعات فنی پتل

بدنه	استیل نگیر ۳۰۴ ضخامت ۰.۸ میلیمتر برای عرض ۱۹۰ میلیمتر (پلت فرم تولید) ضخامت ۱ میلیمتر برای عرض ۲۵۰ میلیمتر ضخامت ۱.۵ میلیمتر برای عرض بیش از ۲۵۰ میلیمتر
Body	Body Stainless steel AISI 304 0.8 mm thickness for 190 mm width (main product platform) 1 mm thickness for 250 mm width 1.5 mm thickness for more than 250 mm width
پلت فرم اصلی تولید	عرض ۱۹۰ میلیمتر و ارتفاع یک یا دو متری خم ۹۰ درجه نصب روکار بالا Z پایین بیچ همسطح پنجره اختصاصی نمایشگر M103 7Segment, R300, R500 کلید M103 با تلفن یا بدون تلفن طرح نور پایین ۵ خط برجسته ۲۵۰ میلیمتر با مشخصات فوق و طرح پایین 1013 و کلید M109
Product Platform	190 mm width in 1000 or 2000 mm height 90 degrees bending wall mounted Install with Z on top of the panel and surfaced screw Display window: special design Display: 7 segments (blue or red) push button: M103 with or without phone design code for down of panel: 1003 250 mm width in 2000 mm height Push button: M109 Design code for down of Panel: 1016 other features like 190 mm width as it is mentioned
استیل های قابل سفارش	استیل میروور و خش دار نقره ای - طلایی - برنز - شامپاینی - دودی، استیل گندمی و سفارشی
Available finishes	Mirror & brushed stainless steel, silver, gold, Bronze, black and lumen
کلید های قابل سفارش	کلید کلیدها (کلید M102 تنها در عرض ۲۵۰ میلیمتر و بیشتر قابل ارائه است).
Push buttons	All available Push Buttons.
نمایشگرهای قابل سفارش	7Segments (Blue, red, white)-P100-P200-P300-P400-P500-P600-P700 B200-B300-R500-R300-L200-L300
تجهیزات جانبی	VAX201-202-203-204-205-206 - سونچ آلفا، فون اسپیکر، فون پاکس و فون تاج پلاک راهنمای طبقات و اینترکام Vax 201,202,203,204,205,206, Alpha switch, Phone Speaker, Phone box Touch Phone, Intercom - ID Plaque
Accessories	کلید کلیدها بصورت نامحدود زمانی (لایف تایم) و نمایشگرها به مدت ۳ سال از تاریخ تولید در این مدل توسط شرکت مدیا دارای گارانتی می باشد.
ضمانت	All pushbuttons has guaranteed unlimited (life-time) Displays have guaranteed 3 years by Media Co
سایر توضیحات	حداکثر تعداد توقف ها پتل ۲ متری: ۲۰ توقف پتل ۱ متری: ۱۰ توقف این پتل قابلیت سفارش دهی با شیشه نمایشگر سفید را هم دارد. پتل درسا توکار به ضخامت ۱۲ الی ۱۶ میلیمتر به دو روش "سه بیچ مخفی" یا "بیچ بیچ همسطح" نصب می شود. توضیحات بیشتر در صفحه ۲۳ و ۲۴ که در حالت نصب "بیچ همسطح" شیشه نمایشگر تا بالای پتل امتداد نمی یابد.
Description	Window display of this panel can assemble with black or white glass. Installation of this panel: wall or flush mounted/ when Dorsa mounts flush in 12 or 16 mm thickness, this panel will fix with 5 surfaced screws or hidden screws. If this panel fix with surfaced screws, the top of window glass can not continue.

Parameter Specification of Panel

نقشه فنی پتل

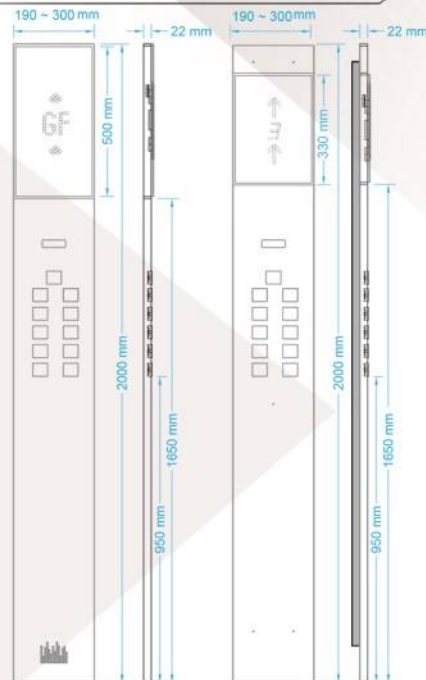
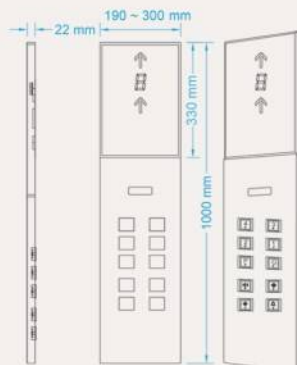
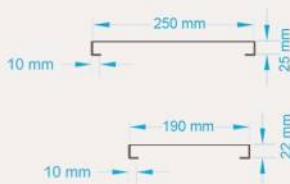



MEDIA®
PRODUCTS

DORSA

Favorite & Popular

Stainless steel AISI 304

Steel thickness: in 190 mm width with 0.8 mm thickness, in 250 mm width with 1 mm thickness and more than 250 mm thickness width with 1.5 mm thickness

Available finishes: Mirror or brushed stainless steel, silver, gold, bronze, champagne, lumen and etc.

Displays: 7 segments (Blue, red, white), B200, B300, R300, R500

Pushbuttons: All available push buttons

Available options: Access control system Vax: 201,202,203,204, flushed/ wall mounted phone box, Alpha switch, intercom

Dorsa bending is 90 degrees.

Window glass has 2 colors , black or white

14

MEDIA[®]
PRODUCTS



Stainless Steel in 1.5mm thickness
in Silver, Black, Bronze Gold (mirror & scratch)

Favorite & Popular
DORSA

15

DORSA

Favorite & Popular



R500 Dot Matrix indicator

With Flame move
In White, Blue, Orange, Red colors



M105 Push Button
full Stainless steel surface
In Silver, Gold, Bronze, Mirror Black Steel



MEDIA®
PRODUCTS

16

BRILLIANT

برلیان سری

BRILLIANT series

Tough & Strong
مستحکم و قوی



Technical information

اطلاعات فنی پنل

بدنه	بدنه استیل نگیر ۳۰۴ به ضخامت ۱ و ۱.۵ میلیمتر در عرض ۲۵۰ الی ۳۵۰ میلیمتر. Stainless steel AISI 304, 1 & 1.5 mm thickness in 250 mm to 350 mm width
پلتفرم اصلی تولید	نمایشگر L200 بصورت نصب هم سطح - استیل میروور و خش دار ابعاد ۲۷۰x۳۰۰x۲۰۰ با خم ۴۵ درجه ای زیبا و نصب بالا Z پایین پیچ مخفی
استیل های قابل سفارش	استیل میروور و خش دار نقره ای - طلایی - برنز - شامپاینی - دودی، استیل گندمی و سفارشی Mirror & brushed stainless steel, silver, gold, bronze, Champagne, black and lumen
کلید های قابل سفارش	کلیدها All available Push buttons.
نمایشگر قابل سفارش	کلید نمایشگرها متناسب با ابعاد پنل سفارشی All available Displays.
تجهیزات جانبی	VAX201-202-203-204-205-206 - سونیچ آلفا، فون اسپیکر، فون باکس، فون تاج پلاک راهنمای طبقات و اینترنت Phone Touch, intercom, ID Plaque
ضمانت	کلیدها بصورت نامحدود زمانی (لایف تایم) و نمایشگرها به مدت ۳ سال از تاریخ تولید در این مدل توسط شرکت مدیا دارای گارانتی می باشد. All pushbuttons has guaranteed unlimited (life-time) Displays have guaranteed 3 years by Media Co.
Guarantee	Guarantee



Brilliant

Stainless steel AISI 304, 1.5 mm thickness in 300 mm and 350 mm width
Available finishes: Mirror, gold, black, bronze, pattern and brushed stainless steel
Display: L200 (surface mounted) and all available displays (Bigger than 1" horizontal display, 1" rounded more than 300 mm width)
Push buttons with all available push buttons
Available options: Access control system Vax 201, 202, 203, 204, Brushed wall mounted Micro box, Non-stop search, intercom
Dimensions: 50x200x300 mm and 50x200x350 mm with 45° bending and without flang by screw
All pushbuttons has guaranteed unlimited (life-time) and displays in free 3 years guarantee after producing by Media company

M102 PUSH BUTTON

chassis with light, micro-switch (made in Japan), 5 years guarantee
Stainless steel
The thickness of installation plate: 2.5mm
Easy to fix with embedding the face plate directly
LED illumination with tactile design
The buttons include landing button, up and down button, open and close button, alarm and intercom button
Color of LED illumination could be customized by client
From Switch Brand: OMRON B3F

Panel Technical Drawing

نقشه فنی پنل

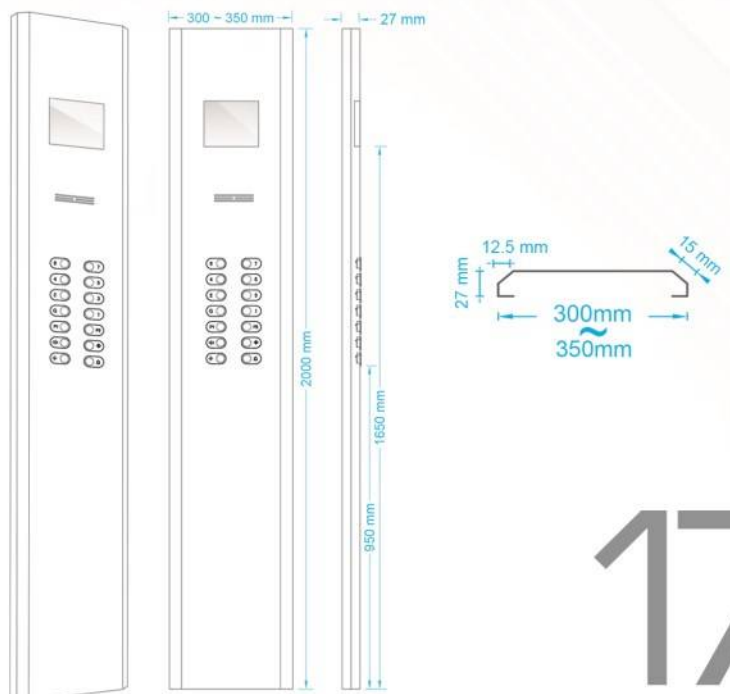



WELCOME



MEDIA[®]
PRODUCTS

BRILLIANT

TOUGH & STRONG

- Stainless steel AISI 304, 1.5 mm thickness in 300 mm and 350 mm width
- Available finishes: Mirror, gold, black, bronze, pattern and brushed stainless steel
- Display: L200 (surface mounted) and all available displays (Bigger than 8" horizontal display is needed more than 300 mm width)
- Pushbuttons: with all available pushbuttons
- Available options: Access control system Vax 201,202,203,204, flushed/ wall mounted phone box, Run-Stop switch, Intercom
- Dimensions: 60x2000x300 mm and 50x2000x350 mm with 45° bending and without fixing by screw
- All pushbuttons has guaranteed unlimited (life-time) and displays have 3 years guarantee aby Media co.



18



BXM

سری

BXM series

Special & Exceptional
خاص و استثنائی



Technical information

اطلاعات فنی پنل

استیل نگیر ۳۰۴ ضخامت ۱ میلی‌متر برای عرض: ۲۵۰ میلی‌متر ضخامت ۱.۵ میلی‌متر برای عرض: بیش از ۲۵۰ میلی‌متر	بدنه
Stainless steel AISI 304 : 1 mm thickness on 250 mm width, 1.5 mm thickness on more than 250 mm width	Body
نمایشگر اختصاصی BXM تک، دو و سه قطعی و BXM Plus Special Display for this model is BXM with one / two / three glass windows	پنجره نمایشگر Display Windows
استیل میروور و خش دار نقره ای - طلایی - برنز - شامپاینی - دودی، استیل گندمی و سفارشی Mirror & brushed stainless steel, silver, gold, black and lumen	استیل های قابل سفارش Available finishes
کلیدهای قابل سفارش All available pushbuttons.	کلید های قابل سفارش Push buttons
B200 , B300 , R300 , R500 , 7Segments , P200 , P300	نمایشگرهای قابل سفارش Displays
Vax201-202-203-204-205-206 - سونیچ آلفا، فون اسپیکر، فون باکس، فون تاج پلک راهنمای طبقات، اینترکام VAX 201,202,203,204,205,206, Alpha switch, Phone Speaker, Phone box Phone Touch, Intercom , ID Plaque	تجهیزات جانبی Accessories
کلیدها کلیدها بصورت نامحدود زمانی (لایف تایم) و نمایشگرها به مدت ۳ سال از تاریخ تولید در این مدل توسط شرکت مدیا دارای گارانتی می باشد.	ضمانت Guarantee
All push buttons have guaranteed unlimited (life-time) Displays have 3 years guarantee by Media Company.	
حداکثر تعداد توقف ها پنل ۲ متری: ۳۵ توقف مبنای طراحی پایه بر اساس ابعاد ۲۵۰، ۲۵۰، ۲۰۰ میلی‌متر با خم ۹۰ درجه و به صورت روکار یا نصب Z بالا و پیچ همسطح در پایین پنل می باشد (در مدل BXM Plus با توجه به بزرگی ابعاد پنجره و فضای کم استیل باقی مانده در بالای پنل روش نصب سه پیچ مخفی مناسب تر می باشد) قابلیت ارائه عرض و ارتفاع سفارشی و نصب توکار به ضخامت ۱۲ یا ۱۶ میلی‌متر با یا بدون قاب پشت را دارد. The based dimension design is 2000*250*25 mm with 90° bending. This panel mostly fix with Z plate on top and surface screw (in BXM Plus model according to window dimension and low steal area the best way of installation is 3 hidden screws). Also this panel can be ordered in demand dimensions, wall mounted or flushed mounted with 12 or 16 mm thickness with/ without back-plate.	سایر توضیحات Description

Parameter Specification of Panel

نقشه فنی پنل

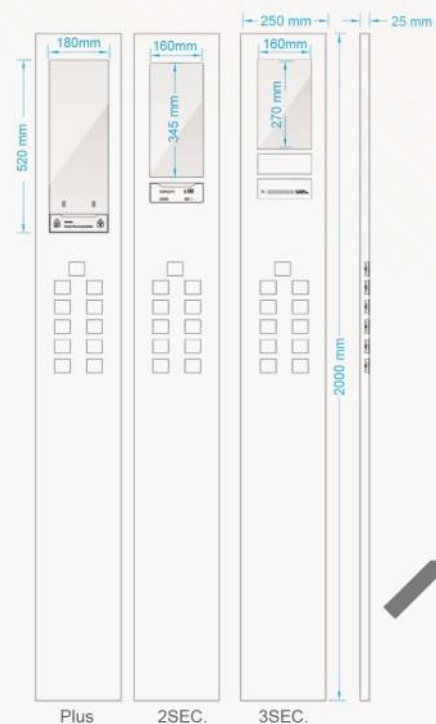

BXM CABIN OPERATOR PANEL
Stainless steel AISI 304 with 1 mm thickness on 250 mm width, with 1.5 mm thickness on more than 250 mm width
Available finishes: Mirror, Lumen, gold, black, bronze, pattern and brushed stainless steel
Single, double and triple cross section BXM display
Displays: B200 , B300 , R300 , R500 , 7Segments , P200 , P300
Push buttons: available with all push buttons
Available options: Access control system Vax 201, 202, 203, 204, 205, 207, Run-Stop switch, intercom, flushed/ wall mounted phone box
In dimension of 27x250x2000 mm with curve bending and wall mounted with screw and studs
Customizable dimension with 90° bending and flushed mounted with 12 or 16 mm thickness with back plate
All push buttons has guaranteed unlimited (life-time) and displays in has 3 years guarantee after producing by Media company.

MEDIA[®]
PRODUCTS



BXM series

Stainless steel AISI 304 with:
1 mm thickness on 250 mm width,
1.5 mm thickness on more than 250 mm width.
Mirror & brushed stainless steel, silver, gold, black and lumen pattern
All available pushbuttons:
Vax 201, 202, 203, 204, 205, 207, Alpha switch
flushed/ wall mounted phone box, intercom
All pushbuttons has guaranteed unlimited (life-time) and
displays in has 3 years guarantee after producing by Media Co.

The based dimension design is 2000*250*25 mm with 90° bending. This panel mostly fix with Z plate on top and surface screw (in BXM Plus model according to window dimension and low steal area the best way of installation is 3 hidden screws). Also this panel can be ordered in demand dimensions, wall mounted or flushed mounted with 12 or 16 mm thickness with/without back-plate.



20

MEDIA[®]
PRODUCTS

DIAMOND

دیاموند سری

the most diverse model

پر تنوع ترین مدل

DIAMOND series



Technical information

اطلاعات فنی پنل

استیل نگیر ۱۳۰۴ ضخامت ۰.۷ میلیمتر برای عرض کمتر از ۱۹۰ میلیمتر ضخامت ۱ میلیمتر برای عرض ۱۹۰ الی ۲۵۰ میلیمتر ضخامت ۱.۵ میلیمتر برای عرض بیش از ۲۵۰ میلیمتر	بدنه
<ul style="list-style-type: none"> Stainless steel AISI 304 : 0.7mm thickness on more than 190mm width 1 mm thickness on 190 ~ 250 mm width 1.5 mm thickness on more than 250 mm width 	Body
عرض ۲۵۰ میلیمتر و ارتفاع ۲۰۰۰ میلیمتر خم گرد نصب با Z ، پیچ همسطح در پایین طرح پنجره OTIS نمایشگر سکمت ، P100 - R300 ، L200 کلید M107 با تلفن و بدون تلفن طرح پایین ۱۰۱۴	پلت فرم اصلی تولید
Product platform: 250 mm width and 2000 mm height/ curve bending/ installation: z plate on top and surface screws/ display window: OTIS / Display: 7 segments/ Push button: M107/ with or without phone/ Design code: 1014	Product Platform
استیل میرور و خش دار نقره ای - طلایی - برنز - شامپاینی - دودی، استیل گندمی و سفارشی Mirror & brushed stainless steel, silver, gold, bronze, Champagne, black and lumen	استیل های قابل سفارش Available finishes
کلیدهای تولید	کلیدهای قابل سفارش Pushbuttons
All available Pushbuttons.	نمایشگرهای قابل سفارش
باتوجه به این که امکان سفارش پنل دیاموند در عرض ۱۳ الی ۵۰ سانتی متر وجود دارد، لذا کلید نمایشگرها متناسب با ابعادشان در پنجره های شیشه همسطح با استیل، طرح Fuji، طرح Otis و Wabon قابلیت تولید را دارند.	نمایشگرهای قابل سفارش
All available displays	Display
Vax201-202-203-204-205-206 - سونیچ آلفا، فون اسپیکر، فون باکس، فون تاج پلاک راهنمای طبقات، اینترکام VAX 201,202,203,204,205,206, Alpha switch, Phone Speaker, Phone box Phone Touch, Intercom, ID Plaque	تجهیزات جانبی Accessories
کلیدهای بصورت نا محدود زمانی (لایف تایم) و نمایشگرها به مدت ۳ سال از تاریخ تولید در این مدل توسط شرکت مدیا دارای گارانتی می باشد.	ضمانت
All push buttons have guaranteed unlimited (life-time) Displays have 3 years guarantee by Media Company.	Guarantee
Max. number of Stops For 2m panel: 20 stops For 1m panel: 10 stops	سایر توضیحات Description
حداکثر تعداد توقف ها پنل ۲ متری: ۲۰ توقف پنل ۱ متری: ۱۰ توقف	

Panel Technical Drawing

نقشه فنی پنل

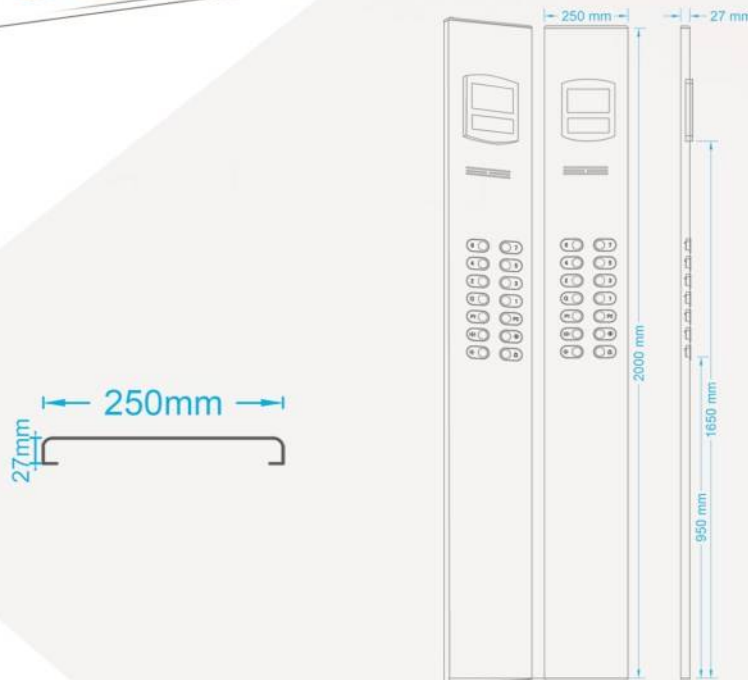

21

MEDIA
PRODUCTS

DIAMOND

Numerous Variety

- Stainless steel AISI 304 with 1 mm thickness on 250 mm width, with 1.5 mm thickness on more than 250 mm width
- Available finishes: Mirror, Lumen, gold, black, bronze, pattern and brushed stainless steel
- Displays: 7 segments on OTIS frame and all available displays (Displays bigger than 8" is needed more than 250 mm width)
- Pushbuttons: M103 and all available pushbuttons
- Available options: Access control system Vax 201,202,203,204,205,207, Run-Stop switch, intercom, flushed/ wall mounted phone box
- In dimension of 27x250x2000 mm with curve bending and wall mounted with screw and studs
- Customizable dimension with 90° bending and flushed mounted with 12 or 16 mm thickness with back plate
- All push buttons have guaranteed unlimited (life-time) and Displays have 3 years guarantee by Media Company.



نقشه های فنی و راهنمای نصب پنل

با توجه به محدودیت های اندازه در برخی از قطعات مورد نیاز تولید نمایشگرها به ویژه نمایشگرهای رنگی معمولاً مشکلاتی در طراحی و تولید پنل های باریک روکار که برای نصب آن ها نیازی به برش دیواره کابین نباشد، پیش می آید، با وجود استفاده مدیا از آخرین نسل نمایشگرهای تولید شده انبوه در بازار، محدودیت های استفاده از این نمایشگر ها برای ضخامت های مختلف در جدول زیر دسته بندی شده است:

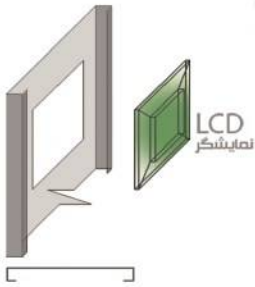

مدل نمایشگر	خم مورد نیاز جهت عدم نیاز به برش کابین در قسمت نمایشگر
Display Model	The required bending for no need cutting in display area
7Segment - L200 - L300 - R300 - R500 P100 - B200 - B300	22 mm
P200 - P300 - P400 - TFT 8" - TFT10"	28 mm
P500 - P600 - P700" - TFT 15"	35mm

Wall mounted installation

نصب روکار پنل :

پنل دیاموند به صورت روکار در دو نوع "خم گرد" و "خم ۹۰ درجه" در ابعاد نشان داده شده ارائه می گردد:



روش های نصب پنل های روکار :

- بالا و پایین Z :** در این روش دو عدد تسمه تعبیه شده در قسمت بالا و پایین پنل بصورت کشونی داخل قابهای پیچ شده روی بدنه کابین فیکس میشود از مزایای این نوع نصب عدم وجود پیچ روی پنل می باشد و از معایب آن این است که در قسمت بالای محل نصب پنل جهت حرکت کشونی برای درگیر شدن تسمه ها و قلاب فضای خالی نیاز است که معمولاً دکور بالای پنل و یا سقف کاذب کابین مانع این حرکت کشونی می شوند .
- Z بالا و پایین پیچ همسطح :** در این روش یک عدد تسمه تعبیه شده در بالای پنل به صورت کشونی از بالا به پایین یا پایین به بالا داخل قلاب پیچ شده روی بدنه کابین فیکس می شود و توسط دو پیچ خودکار که محل نصب آنها در پایین پنل به جهت همسطح شدن با سطح استیل بعد از بسته شدن پیچها خزینه شده است نصب می شود ، با توجه به آزادی عمل در انتخاب جهت نصب قلاب در این روش نیاز به فضا در قسمت بالای پنل وجود ندارد .
- دو پیچ مخفی :** در این روش نصب در قسمت بالا و پایین پنل دو سوراخ به قطر ۸mm ایجاد شده است که دقیقاً در روبروی آنها تسمه ای با سوراخ لویبانی در پشت پنل تعبیه شده که فرد نصب کننده با عبور آچار از سوراخ روی پنل با پیچ خودکار تسمه را به بدنه کابین فیکس می کند . دقت بالای محل نصب و عدم دید پیچ در نمای پنل از مزایای این روش میباشد .
- نصب با پیچ و گل پیچ :** در این روش پنل با دو عدد پیچ در بالا و دو عدد پیچ در پایین با نمای گل پیچ به محل نصب خود فیکس میشود . سرعت نصب و سهولت دسترسی به پشت پنل برای بازدید از مزایای این روش نصب میباشد .

توضیح مهم : در پنلهای با ارتفاع ۲ متر و یا بیشتر معمولاً به علت ماهیت برگشت پذیری ورقهای ضخیم استیل ، بعد از خم حالت کمانش در پنل به وجود می آید که در پنلهای روکار بعد از نصب این موضوع در قسمت میانی پنل مشهود است . برای رفع این مشکل سه روش قابل اجرا میباشد :

1. تاب گیری معکوس روی پنل که ممکن است در اثر حمل و نقل نامناسب و یا نصب غیر صحیح مجدداً تاب پنل به حالت اولیه برگردد .
2. ایجاد پیچ مخفی در کمر که این حالت مطابق توضیحات این روش نصب ، یک سوراخ و تسمه نیز در وسط پنل قرار میگیرد و قسمت میانی پنل را کاملاً فیکس می کند .
3. استفاده از تسمه مگنت در قسمت میانی پنل که این تسمه با آهنربای قوی قسمت میانی پنل را به دیواره کابین فیکس می کند .



Flush mounted installation Method

نصب توکار پنل :

روشهای نصب پنل های توکار :

1 نصب پنل با پیچ همسطح روی قاب پشت : در این روش متناسب با ابعاد قطعات روی پنل ، قاب پشت ساخته میشود و پنل با پیچ های آلن همسطح به ترتیب دو عدد بالا و دو عدد پایین و یک عدد در قسمت میانی پنل به قاب فیکس می شوند . در این روش سازنده کابین آسانسور با برش بدنه کابین به اندازه قاب شستی و فیکس کردن آن روی دیوار کابین نصب پنل کنار و همسطح با دکور را انجام می دهد .

2 نصب پنل با سه پیچ مخفی : در این روش با ایجاد سه عدد سوراخ به قطر 8mm در بالا و پایین و قسمت میانی پنل و تعبیه سه عدد تسمه با سوراخ لوبیانی دقیقاً در قسمت پشت سوراخها که فرد نصب کننده با عبور آچار از سوراخ های روی پنل اقدام به پیچ کردن تسمه ها روی دیواره کابین و فیکس کردن پنل می نماید با توجه به اینکه در پنل توکار با ضخامت کم قسمتهای نمایشگر ، کلید ها و اکسسوری ها از محدوده خم خارج شده است ، سازنده کابین باید قسمت های مذکور را در بدنه کابین برش داده و جهت جلوگیری از نفوذ گرد و خاک و روغن کاور نماید .

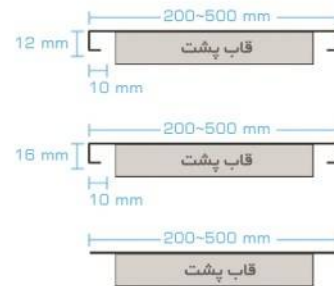

MEDIA®
PRODUCTS

نصب توکار پنل :

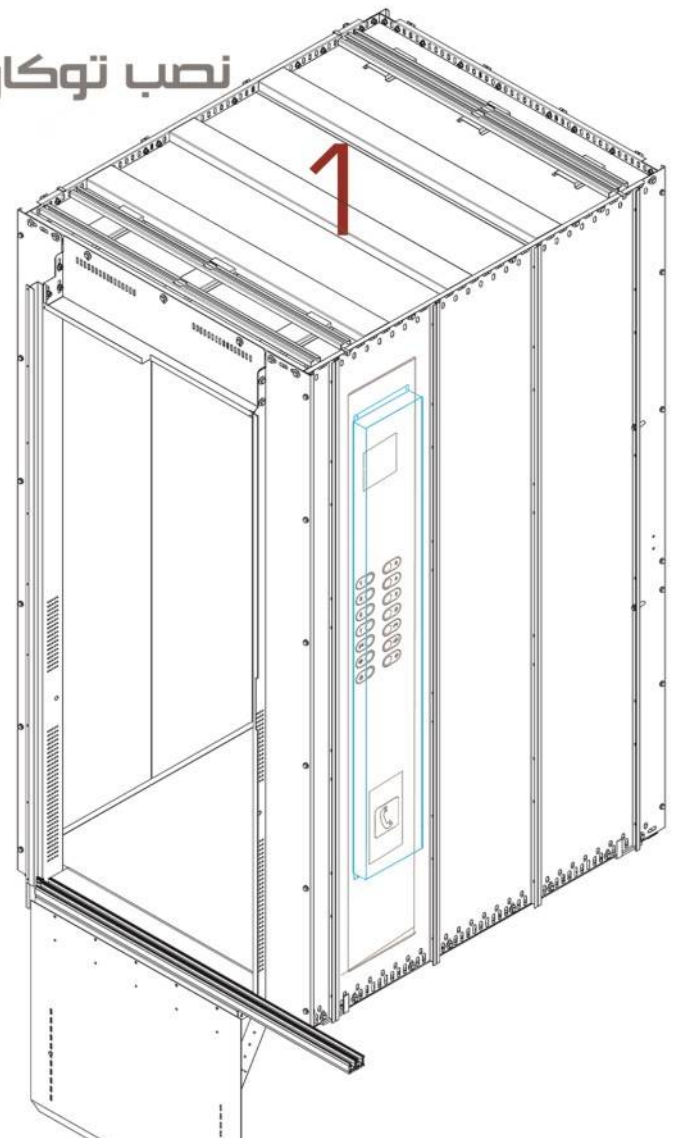
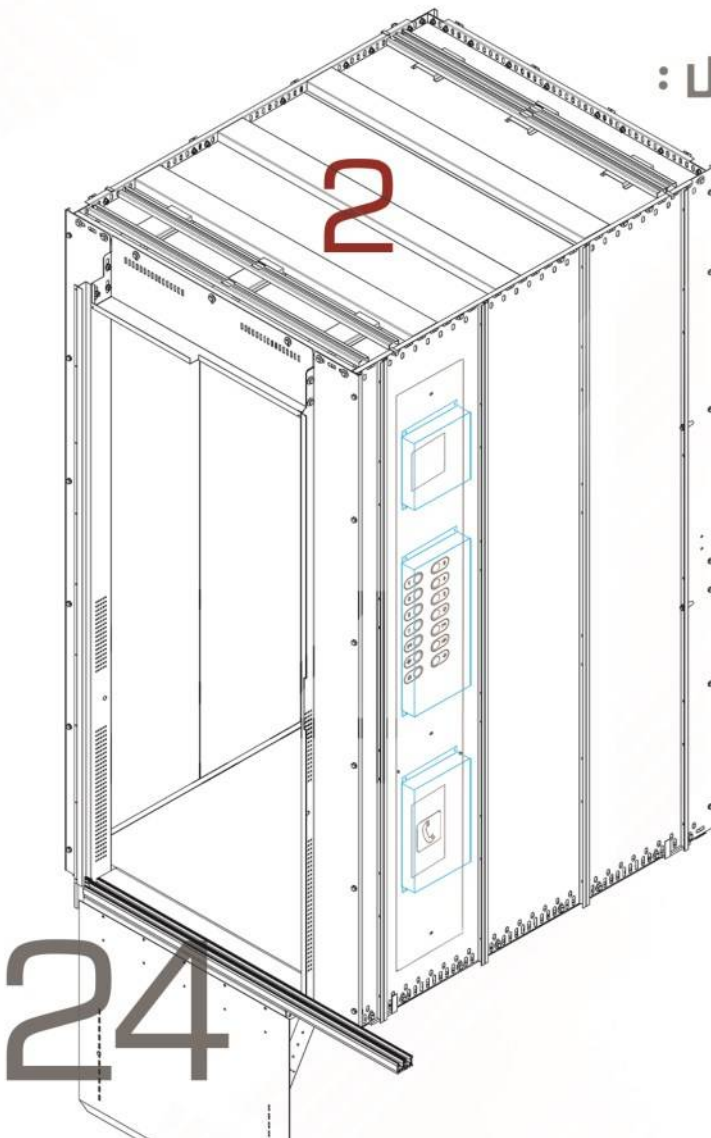

ROYAL

Dreamy & Luxury
رویایی و شیک

رویال سری

ROYAL series



بدنه بدنه آلومینیوم آنادایز شده سیلور یا مشکی و استیل نگیر ۳۰۴ ضخامت ۱.۵ و ۱ میلیتر در عرض ۲۵۰ الی ۵۰۰ میلیتر با احتساب دو خط نور در طرفین	Body Silver or black anodized aluminum steel body, Stainless steel AISI 304 with 1 mm and 1.5 mm thickness in 250 mm, 300 mm and 350 mm width (2 lights lines has calculated in width)
پلتفرم اصلی تولید ترکیب دو خط نور به عرض ۲۷ میلیتر و بدنه استیل در تمامی طرح ها ابعاد ۲۵۰، ۳۰۰، ۳۵۰ میلیتر با نصب بالا Z پایین پیچ مخفی	Product Platform Mixed 2 light lines with 27mm width and steel body in all available finishes Dimension in 320x2000x300 is no need to fix screw
استیل های قابل سفارش استیل میرو و خش دار نقره ای - طلایی - برنز - شاهپایی - دودی، استیل گندمی و سفارشی	Available finishes Mirror & brushed stainless steel, silver, gold, Bronze, black and lumen
کلیدهای قابل سفارش کلیدهای قابل سفارش	Pushbuttons All available push Buttons
نمایشگرهای قابل سفارش کلید به این که امکان سفارش پنل رویال در عرض ۲۵ الی ۵۰ سانتی متر وجود دارد، لذا کلید نمایشگرها متناسب با ابعادشان در پنجره های شیشه همسطح یا استیل، طرح Fuji، طرح Otis و Wabon و پنجره BXM . پنجره مدل درسا قابلیت تولید را دارند.	Display VAX 201,202,203,204,205,206, Alpha switch, Phone speaker, Phone box Phone Touch, Intercom , ID Plaque
تجهیزات جانبی Vax201-202-203-204-205-206 - سونیچ آفا، فون اسپیکر، فون باکس، فون تاج	Accessories پلاک راهنمای طبقات، اینترنت کام
ضمانت کلید کلیدها بصورت نا محدود زمانی (لایف تایم) و نمایشگرها به مدت ۳ سال از تاریخ تولید در این مدل توسط شرکت مدیا دارای گارانتی می باشد.	Guarantee All push buttons have guaranteed unlimited (life-time) Displays have 3 years guarantee by Media Company.
سایر توضیحات خطوط نور کنار رویال قابلیت ارائه در دو رنگ سفید و آفتابی و همچنین امتداد در سقف و روبروی پنل را دارد.	Description Available light: White & Yellow also you can extend lights on ceiling and wall of cabin for interior design



Panel Technical Drawing

نقشه فنی پنل

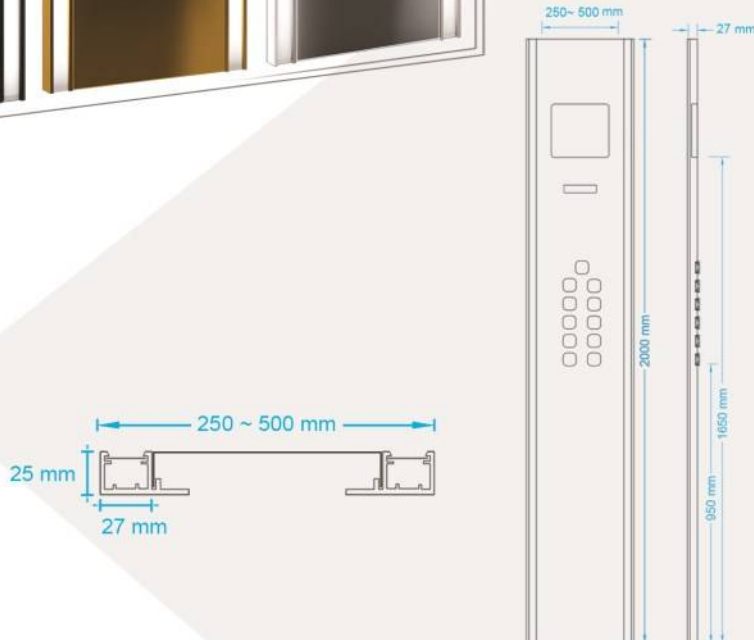

25



ROYAL
RESIDENCE



MEDIA®
PRODUCTS

ROYAL Dreamy & Luxury

- Silver or black anodized aluminum steel body
- Stainless steel AISI 304 with 1 mm and 1.5 mm thickness in 250 mm, 300 mm and 350 mm width (2 lights lines has calculated in width)
- Available finishes: Mirror, lumen, gold, black, bronze, pattern and brushed stainless steel
- Displays: L200 (surface mounted) and all available displays (Bigger than horizontal 8" display is needed more than 300 mm width)
- Pushbutton: with all available pushbuttons
- Available options: Access control system Vax 201,202,203,204, flushed/ wall mounted phone box, Run-Stop switch, intercom
- Dimension in 320x2000x300 is no need to fix screw
- This panel has guaranteed 36 months and 10 years warranty by Media company

2020

Touch Modern and Smart مدرن و هوشمند



Royal Touch

Diamond Touch

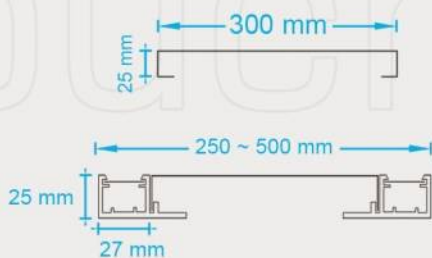

Technical information

اطلاعات فنی پتل

این پتل در دو کانسپت دیاموند و رویال ارائه می گردد:
دیاموند تاج: بدنه اصلی از استیل ساخته شده و در قسمت میانی کلید های تاج داخل شیشه همسطح با استیل نصب می شود.
رویال تاج: بدنه اصلی متشکل از ورق زیرکار به ضخامت 1mm و استیل به ضخامت 2mm به همراه شیشه تاج همسطح با استیل سفارشی
توجه: ابعاد قسمت شیشه در هر دو مدل دارای محدودیت هایی می باشد که با توجه به تعداد توقف، طراحی و تولید می گردد.

This panel is produced in two types: diamond touch and royal touch
Diamond touch: the body of panel is made by steel and touch sheet is located in middle of steel and touch push buttons are mounted surface.
Royal touch: the main body with undercarriage sheet in 1mm thickness and steel in 2mm thickness with surface mounted touch sheet plate.
Notice: dimension of glass sheet has limitation that due to numbers of stops this panels are designed and produced.

استیل میرور و خش دار نقره ای - طلایی - برنز - شامپاینی - دودی، استیل گندمی و سفارشی	استیل های قابل سفارش
Mirror and brushed stainless steel, silver, gold, bronze, champagne, black, Lumen	Available finishes
نسل جدید کلیدهای تاج که با طراحی و نوآوری های به کاربرده شده موجب سهولت در استفاده از سیستم تاج گردیده است؛ همچنین این کلید با داشتن صفحه بک لایت با ابعاد 45x45 این امکان را به وجود می آورد که فونت اعداد و طبقات مطابق سلیقه انتخاب شود.	کلیدهای قابل سفارش
New generation of touch push buttons have facility in use. This push buttons with back-light in dimension of 45x45 mm cause various of choices for font.	Push Buttons
مشخصات نمایشگر های انتخابی مشابه پتل های دیاموند و رویال می باشد.	نمایشگرهای قابل سفارش
All available displays based on Panel type	Display
Vax201-202-203-204-205-206 - سونچ آلفا، فون اسپیکر(در مدل دیاموند تاج)، فون باکس فون تاج، راهنمای طبقات و ایترکام	تجهیزات جانبی
VAX201,202,203,204,205,206, Alpha switch, Phone speaker, Phone box Phone touch, intercom, and ID Plaque	Accessories
کلیدهای تاج و نمایشگر ها به مدت ۳ سال از تاریخ تولید توسط شرکت مدیا دارای گارانتی می باشد.	ضمانت
Touch panels have 3 years Media guarantee in the form of base design.	Guarantee



Touch & Smart.

- 7 inch and 9 inch LCD display with the capability of displaying all buttons (up to 16) and floor number and arrow
- Choose the floor simply by touching the floor number on the LCD.
- Change and even define floor indicators using a very simple menu.
- Capability of limiting the access to different floors using access code for each floor.
- Display of date and time.
- 3 years Media guarantee and complete support of materials and services for 10 years.

28

MEDIA
PRODUCT

CAPACITIVE TOUCH SENSING.
AUTOMATIC SELF-CALIBRATION.
DOUBLE COLOR BACKLIGHT.
LIGHTING AREA: 41.3MMX44.0MM (HEIGHT*WIDTH), BACKLIGHT DEPTH: 3.0MM.
TOUCH SENSING AREA: 32.0MM (DIAMETER).
ACTIVE SENSING AREA: 25.0MM (DIAMETER).
OUTPUT SWITCH: PANASONIC RELAY, HIGH CAPACITY UP TO 2A X21.
ACTIVE AND INACTIVE COLORS ARE EXCHANGEABLE.
VARIOUS COMBINATIONS OF COLORS ARE POSSIBLE TO PRODUCING.
LOW PROFILE, DEPTH= 10MM (MAXIMUM)



NEW DESIGN
TOUCH
MODERN
SMART

اوپال سری

OPAL series

OPAL

اوپال

Technical information

اطلاعات فنی پنل

Stainless Steel AISI 304 250mm width with 1 mm thickness 300mm width with 1.5mm thickness	بدنه استیل نگیر ۳۰۴ فضخامت ۱ میلیمتر در عرض ۲۵۰ میلیمتر ۱.۵ میلیمتر در عرض ۳۰۰ میلیمتر و بیشتر.	بدنه
استیل رول شده به صورت قوس دار و شیشه نمایشگر قوس دار شده همسطح با استیل Rolled steel in form of curve , the glass of display mounts surfaced.	پلت فرم اصلی تولید	Body
استیل میروور و خش دار نقره ای - طلایی - برنز - شامپاینی - دودی، استیل گندمی و سفارشی Mirror and brushed stainless steel, silver, gold, bronze, champagne, black, Lumen	استیل های قابل سفارش	Product Platform
WP - M110 - M108 - M104 و WL-T100 - S100 (با توجه به شکل قوس دار پنل استفاده از کلید های گرد باعث زیبایی بیشتر می شود.) WL & WP for T100 , S100 - M108 - M104 - M110	کلید های قابل سفارش	Available finishes
P100-R300-L200-B200-7Segment نمایشگرهای در عرض کمتر از ۳۰۰ میلیمتر : نمایشگرهای P200-P300-P400 در عرض ۳۰۰ میلیمتر و بیشتر، نمایشگرهای مولتی کالر و	نمایشگرهای قابل سفارش	Push Buttons
In less than 300 mm width suitable displays are 7 segments, B200, L200, R300, In 300 mm width and more suitable displays are P200, P300 and multi-colors.	Displays	
VAX201-203-204سونیج آلفا، فون باکس، ایترکام (برش باکس تلفن و فون تاج قابل اجرا نمی باشد) Vax 201-203-204, alpha switch, Phone Speaker, Phone box & Phone Touch ,intercom	تجهیزات جانبی	
کلیه کلیدها بصورت نا محدود زمانی (لایف تایم) و نمایشگرها به مدت ۳ سال از تاریخ تولید در این مدل توسط شرکت مدیا دارای گارانتی می باشد.	ضمانت	
All push buttons have guaranteed unlimited (life-time) Displays have 3 years guarantee by Media Company.	Guarantee	
با توجه به اینکه چیدمان سه ردیفه در این نوع پنل مناسب نمی باشد لذا در تعداد توقف بالاتر از ۱۵ ایستگاه سفارش این مدل توصیه نمی شود. نحوه نصب این پنل بطور معمول با ال Z ، پایین و در کمر پیچ مخفی می باشد.	سایر توضیحات	
Three row layout is not good design for this panel so it is better not use this panel for more than 15 stops.The installation of opal panel is Z plate on top of the panel with 2 hidden screws in the middle and down of panel.	Description	



Panel Technical Drawing

نقشه فنی پنل

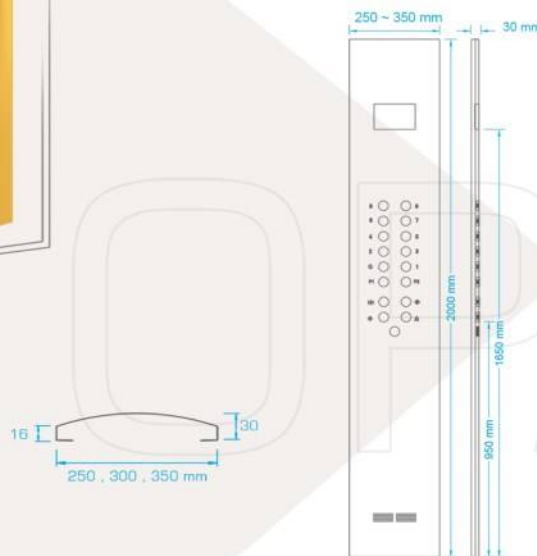

29



MEDIA®
PRODUCTS

- Stainless steel AISI 304 with 1 mm thickness in 250 mm width, with 1.5 mm thickness in 300 mm width
- Available finishes: Silver, gold, black, bronze, lumen, mirror, pattern and brushed stainless
- Display: 7 segments, R300, L200, multicolor in 250 mm width, P200, P300, P400 in 300 and 350 mm width
- Pushbuttons: WL-T100, S100, WP, M104, M108, M110
- Available options: Access control system Vax 201, 202, 203, 204, Run-Stop switch, Bushed mounted phone box, Intercom
- All push buttons have guaranteed unlimited (life-time) and Displays have 3 years guarantee by Media Company.

30

BXG

Minimalism design & Modern

طراحی مینیمال و مدرن

BXG



Technical information

اطلاعات فنی پنل

استیل نگیر ۳۰۴ ضخامت ۴ میلیمتر (دو برابر عدد استیل به ضخامت ۲ میلیمتر) شیشه به ضخامت ۲ میلی متر همسطح با استیل بالا و پایین در عرض های ۲۵۰ و ۲۰۰ میلیمتر ارتفاع: ۱۲۰۰ میلیمتر	بدنه
Stainless Steel AISI 304 Thickness: 4mm (double steel, every steels have 2 mm thickness) Thickness of glass between steels: 4 mm in width of 200 and 250 mm 2mm thickness of glass with surface mounted Height: 1200 mm	Body
به صورت صفحه پلیت توکار با قاب پشت و نصب با پیچ همسطح آن Surfaced mounted plate sheet with back frame and it install with allen screw	پلت فرم اصلی تولید Product Platform
استیل میروور و خش دار نقره ای - طلایی - برنز - شامپاینی - دودی، استیل گندمی و سفارشی Mirror and brushed stainless steel, silver, gold, bronze, champagne, black, Lumen	استیل های قابل سفارش Available finishes
کلیدهای قابل سفارش All types of buttons.	کلیدهای قابل سفارش Push Buttons
7 segments, B200, B300, R300, R500	نمایشگرهای قابل سفارش Displays
Vax201-202-203-204-205-206 - سونچ آلفا، فون اسپیکر، فون باکس، فون تاج و اینترکام (برش باکس تلفن در این پنل قابل اجرا نمی باشد.) VAX201, 202, 203, 204, 205, 206, Alpha switch, Phone speaker, Phone box Phone touch, intercom	تجهیزات جانبی Accessories
کلیدها بصورت نامحدود زمانی (لایف تایم) و نمایشگرها به مدت ۳ سال از تاریخ تولید در این مدل توسط شرکت مدیا دارای گارانتی می باشد. All push buttons have guaranteed unlimited (life-time) and Displays have 3 years guarantee by Media Company.	ضمانت Guarantee
با توجه به این که این مدل پنل به صورت صفحه پلیت ساخته می شود، مناسب تر است محل نصب روی جلوبندی کابین قرار گیرد و با در نظر گرفتن ارتفاع ۱۲۰۰ میلیمتری آن برای آسانسورهایی با تعداد توقف کمتر از ۱۵ ایستگاه مناسب می باشد. According to plate sheet of BXG panel, it should better install on wall that near the door, and due to 1200 mm height , this panel is good for less than 15 stops.	سایر توضیحات Description



MEDIA®
PRODUCTS



B X G

Minimalism design
& Modern

Stainless Steel AISI 304 with 4 mm thickness (this panel is made with 2 sheets of steels and every sheets have 2mm thickness), thickness of display glass is 4 mm and mount surfaced with steel body. The consider height for this panel is 1200 mm. This Panel install with surface allen screws. Also BXG finishes in different color.

All available push buttons can assemble on this panel. And suitable displays are 7 segments, B200, B300, R300 and R500. According to plate sheet of BXG panel, it should better install on wall that near the door, and due to 1200 mm height, this panel is good for less than 15 stops.

All push buttons have guaranteed unlimited (one-time) and Displays have 3 years guarantee by Media Company.

32

ART series

Combination of
Art & industry
تداخل هنر و صنعت

Technical information

اطلاعات فنی پنل

استیل نگیر ۳۰۴ ضخامت ۲ میلیمتر متشکل از ۲ نوع استیل با رنگ متمایز برای ایجاد فریم اطراف کلید ها و نمایشگر	بدنه
Stainless Steel AISI 304 , Thickness: 2mm This panels is assembled with 2 sheets of steel with different colors for creating frame around push buttons and displays.	Body
عرض ۲۵۰ الی ۳۰۰ میلیمتر - ارتفاع ۲۰۰۰ میلیمتر - خم ۹۰ درجه با فرم کلاسیک	پلت فرم اصلی تولید
Width 250-300 mm, Height 2000 mm, 90° bending with classic form	product platform
استیل میروور و خش دار تیره ای - طلایی - برنز - شامپاینی - دودی، استیل گندمی و سفارشی	استیل های قابل سفارش
Mirror and brushed stainless steel, silver, gold, bronze, champagne, black, Lumen	Available finishes
کلیدها	کلیدهای قابل سفارش
All available Push buttons.	Push Buttons
7Segment ,L200, L300, B200, B300, R300, R500, P100,P200,P300	نمایشگرهای قابل سفارش
7Segment ,L200, L300, B200, B300, R300, R500, P100,P200,P300	Display
پنلک راهنمای طبقات ، اینترکام Vax201-202-203-204-205-207 - سونیچ آلفا، فون اسپیکر، فون باکس، فون تاج	تجهیزات جانبی
VAX 201,202,203,204,205,207, Alpha switch, Phone box, Phone Touch Intercom , ID Plaque	Accessory
کلیدها بصورت نامحدود زمانی (لایف تایم) و نمایشگرها به مدت ۳ سال از تاریخ تولید در این مدل توسط شرکت مدیا دارای گارانتی می باشد.	ضمانت
All pushbuttons has guaranteed unlimited (life-time) and displays have 3 years guarantee by Media Co.	Guarantee
حداکثر تعداد توقف ها ۲۰ توقف	سایر توضیحات
Max. number of Stops :20 stops با توجه به مینای طراحی در این پنل توصیه می شود کلید ها از رنگ استیل فریم دور استفاده نشود و با توجه به فضای باریک ایجاد شده داخل فریم، استفاده از نمایشگر های عمودی برای این پنل مناسب تر است. با توجه به این که در برخی از مدل های طراحی داخل کابین این نوع ترکیب استیل برای تزئین استفاده می شود، انتخاب این نوع شستی می تواند گزینه ی خوبی برای تکمیل زیبایی دکور محسوب شود.	Description
According to basic design of Art panel, push buttons should better fit with the line that use in designing of this panel and due to narrow space that related to frame , displays should better install vertical. Art panel is good for a cabin that design with different colors of steels.	

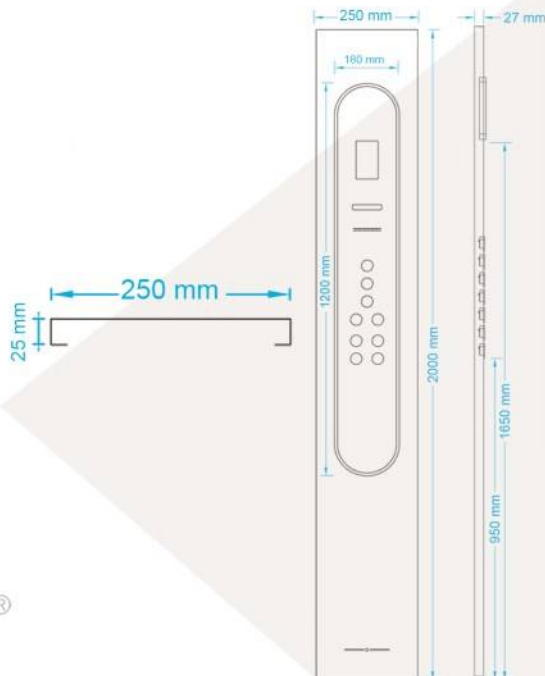

Laser cutting cnc bending , 1 mm 304 grade stainless steel with high quality and available options of silver mirror , golden, black, scratches and Lumen designs.

L200, L300, R300, R500, P300, P400 indicator in different themes , vertically or horizontally installation.

Dramatic light by various design.

ID panel & logo in body.

Air ventilator control button with time and flashing function-powered speaker with excellent sound quality.

250*2000 mm Standard dimension .

33

ART series



Art model is assembled with 2 sheets of steel with different colors for creating frame around push buttons and displays.

Available finishes for this panel are mirror and brushed stainless steel, silver, gold, bronze, champagne, black, Lumen and etc.

All push buttons have guaranteed unlimited (life-time) and Displays have 3 years guarantee by Media Company.

According to basic design of Art panel, push buttons should better fit with the line that use in designing of this panel and due to narrow space that related to frame, displays should better install vertical.

Art panel is good for a cabin that design with different colors of steels.



35

LANDING
OPERATOR
PANEL



BXL
Duplex

BXG-B
Duplex

شستی های طبقات
و سردرب ها

LOP Series

36

G01

G02

G03

G04

G06

G07

BXL

BXK

BXG

BXW

BXH

BXM

PL

FL

BXG-B

G01-B

TS1

TS2

TS3

TS4

TS5

HORIZONTAL

CARGO

STAND

S01

S02

S03

S04

S05

S06

S07

S08



G01
Duplex

BXH
Duplex

BXM
Duplex



شستی روکار بادوام و اقتصادی

Durable & Economy Wall Mounted LOP

GO1 اولین سری شستی طبقه تولید شده در مدیا می باشد که با سابقه تولید بیش از 10 ساله خود به جهت عملکرد عالی و بی عیب و دوام زیاد و قیمت مناسب همچنان یکی از پرطرفدارترین های بازار است.

بدنه این پنل متشکل است از استیل 304 نگیر به ضخامت 0.7 میلیمتر و درپوش سرو ته از جنس ABS با سه نوع آبکاری نقره ای براق- طلایی براق- نقره ای مات با پوشش لاک به جهت افزایش طول عمر آبکاری و صفحه پشت این پنل از ورق گالوانیزه مرغوب به ضخامت 0.9 میلیمتر تولید می شود.

GO1 has been the first LOP production in Media company. The duration of GO1 production is more than 10 years. This LOP because of perfect performance, durability and reasonable price is popular in market.

Body of GO1 is AISI 304 in 0.7 mm thickness. Material of head and bottom cover is ABS with three plating silver mirror, gold mirror and silver brushed also GO1 has galvanized back frame in 0.9 mm thickness .

پلتفرم تولید Product Platform

پلتفرم اصلی تولید در پنل GO1 استیل میروور و خش دار نقره ای، میروور و خش دار طلایی، گندمی نقره ای با نمایشگر 7Segment و کلیدهای T100-S100-M107 می باشد.

GO1 finishes in silver mirror, silver brushed, gold mirror, gold brushed, silver lumen.
The considered display is 7segments and with these following push buttons can be installed: T100, S100, M107

نقشه های فنی Technical Drawing

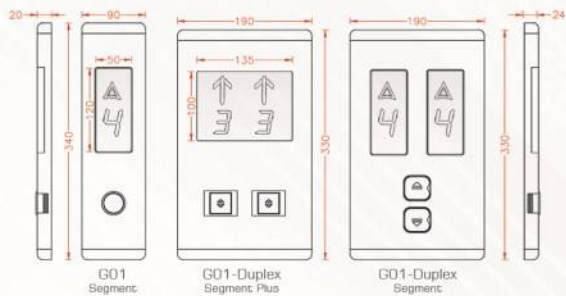

استیل های قابل سفارش Available finishes

استیل های دودی، نقره ای، طلایی، برنز، شامپاینی در حالت های میروور، خش دار و تانو - گندمی نقره ای و طلایی



Black Silver Gold Bronze Champagne Lumen

کلیدهای قابل سفارش Available Push Buttons

Run-Stop سوئیچ - VAX201 - استیل روی استیل



اکسسوری های قابل سفارش Available Accessories

چاپ الکتروشمیایی روی استیل - VAX201 - سوئیچ Run-Stop

Laser Mark Print - Vax201- RunStop Switch

نمایشگرهای قابل سفارش Available Displays



7Segment Parallel 7Segment Plus Parallel L100 Serial R200 Serial D2X Can-Bus D3X Can-Bus



37

38

G01-Duplex:

- Stainless steel AISI 304 with 1 mm thickness
- Pushbuttons: T100 and all available pushbuttons (without chiclet) with mono-stable or bi-stable and collective-selective push buttons
- Display: Red, blue and white segments, L100, R100, R200, P100
- Available options: Access control system Vax 201,202 Run-Stop switch
- Wall mounted with galvanized back plate without visible screw , in dimension of 27x190x330 mm
- Logo can be printed

MEDIA®
PRODUCTS

MEDIA®
PRODUCTS



G01 Access Control

G01-Duplex



شستی روکار بادوام و متنوع Durable and various wall mounted LOP

نمونه اولیه G02 جز، اولین تولیدات مدیا می باشد در طول مدت ۱۰ سال که از طراحی و ساخت نمونه اولیه آن می گذرد تغییراتی در بدنه و صفحه نصب آن ایجاد شده که امکان نصب کلید ها و نمایشگر های متنوع را به این پنل می دهد.
بدنه تمام استیل به ضخامت ۱ میلیمتر و زوایای فرم دهی شده که مقاومت بدنه را دوچندان کرده و باعث شده است که این پنل برای مصارف پر تردد و عمومی گزینه مناسبی باشد.

G02 series are part of the first production of Media company. In the last 10 years this model is updated in body and installation that cause we can produce the variety model of G02 with different push buttons and displays.
G02 body is made of steel with 1 mm thickness and formed angles that increase resistance. This LOP should use in public and crowded places.

پلتفرم تولید

Product Platform

پلتفرم اصلی تولید در پنل G02 انواع استیل موجود با نمایشگر 7Segment اختصاصی و کلیدهای T100-S100 می باشد.

G02 finishes in different steels. The considered display is 7segment and push buttons are T100, S100.

نقشه های فنی

Technical Drawing



استیل های قابل سفارش

Available finishes

استیل های دودی، نقره ای، طلایی، برنز در حالت های میرو، خش دار

Black , silver , gold, bronze ,brushed or mirror



Black Silver Gold Bronze

کلیدهای قابل سفارش

Available Push Buttons



T100 S100 M104 M105 M107 M108 M109 M110

اکسسوری های قابل سفارش

Available Accessories

VAX201 با عملکرد احضار - چاپ الکتروشیمیایی روی استیل

Laser Mark Print - Vax201

نمایشگرهای قابل سفارش

Available Displays



B100 Parallel 7Segment-G02 Parallel L100 Serial R200 Serial D2X Can-Bus

39



شستی روکار کلاسیک و مقاوم

Durable and classic wall mounted LOP

طراحی و تولید G03 جز، مدل های اولیه در مدیا می باشد، فرم های متحنی و شکست های زاویه دار در این مدل آن را به فرمی مناسب برای طرح های کلاسیک تبدیل نموده است. بدنه یکپارچه ساخته شده از استیل ۱ میلیمتری و فرم های زیاد روی آن حس استقامت و سخت کاری را القا می کند.

G03 series are one of the first production of Media company. Curved and angles fractures in this model seems to be classic. G03 body is made of steel with 1 mm thickness. Curved and angles fractures cause more endurance.

پلتفرم تولید

Product Platform

پلتفرم اصلی تولید در پتل G03 انواع استیل موجود با نمایشگر 7Segment اختصاصی و کلیدهای T100-S100 می باشد.

G03 finishes in different steels, the considered display is 7segments-B and push buttons are T100, S100.

نقشه های فنی

Technical Drawing



استیل های قابل سفارش

Available finishes

استیل های دودی، نقره ای، طلایی، برنز، در حالت های میرو، خش دار

Black , silver , gold, bronze ,brushed or mirror



Black Silver Gold Bronze

کلیدهای قابل سفارش

Available Push Buttons



T100 S100

اکسسوری های قابل سفارش

Available Accessories

چاپ الکتروشمیایی روی استیل (قسمت پخ خورده در بالای پتل)

Laser Mark Print

نمایشگرهای قابل سفارش

Available Displays



B100
Parallel

7Segment
Parallel

R200
Serial

D2X
Can-Bus

40



شستی روکار سبک پست مدرن Postmodern. Wall Mounted LOP

طراحی و تولید G04 جز، مدل های اولیه تولید شده در مدیا می باشد و هدف از طراحی آن، ترکیب طرح مدرن G02 و کلاسیک G03 برای برخی از سلیقه های میانه پسند می باشد. به این جهت این پنل برای هردو مفهوم قابل استفاده می باشد.
بدنه پنل از استیل 1 میلیمتر یکپارچه با مقاومت بالا تولید شده است.

G04 is one of the series of LOPs has produced in Media Elevator Panel Company. The main propose in designing of G04 is combination of modern design of G02 and classic design of G03 for who adore in post-modern.
This model is made of steel in 1 mm thickness with high resistance.

پلتفرم تولید

Product Platform

پلتفرم اصلی تولید در پنل G04 انواع استیل موجود با نمایشگر 7Segment اختصامی و کلیدهای T100-S100 می باشد.

G04 finishes in different steels. The considered display is 7segment-B and push buttons are T100, S100.

نقشه های فنی

Technical Drawing



استیل های قابل سفارش

Available finishes

استیل های دودی، نقره ای، طلایی، برنز، در حالت های میروور و خش دار

Black , silver , gold , bronze ,brushed or mirror



Black Silver Gold Bronze

کلیدهای قابل سفارش

Available Push Buttons



T100 S100

اکسسوری های قابل سفارش

Available Accessories

چاپ الکتروشمیایی روی استیل

Laser Mark Print

نمایشگرهای قابل سفارش

Available Displays



B100
Parallel

7Segment
Parallel

R200
Serial

D2X
Can-Bus



41



شستی روکار ساده و سرسخت Simple & Tough wall mounted LOP

ایده اولیه طراحی و تولید این پنل جایگزین پنلی با بدنه تمام استیل برای مدل G01 بوده که بتواند شکل به روز شده پنل G01 را با فرم دهی به بدنه یکپارچه استیل تداعی کند.

The first idea for designing and producing of this panel has been replacing with G01. G05 is updated model of G01 that it is remembering whole steel body of G01.

پلتفرم تولید Product Platform

پلتفرم اصلی تولید در پنل G05 انواع استیل موجود با نمایشگر 7Segment-Plus و کلید M110 می باشد. G05 finishes in different steels. The considered display is 7segment-B and push button is M110

نقشه های فنی Technical Drawing

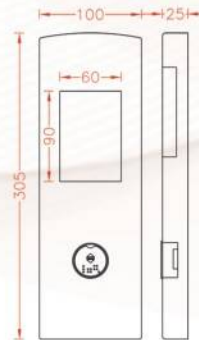

استیل های قابل سفارش Available finishes

استیل خش دار نقره ای



Silver
Brushed

کلیدهای قابل سفارش Available Push Buttons



M110

اکسسوری های قابل سفارش Available Accessories

VAX201 با عملکرد احضار - چاپ الکتروشمیایی روی استیل

Laser Mark Print - Vax201

نمایشگرهای قابل سفارش Available Displays



7Segment
Plus
Parallel

L100
Serial

B100
Parallel

R200
Serial

D2X
Can-Bus

42





تجلی مفهوم طراحی صنعتی Manifest of industrial concept design

مدل G06 یک پنل روکار با ضخامت کمتر از یک سانتی متر است که با ظاهری زیبا و طراحی حرفه ای و صنعتی خود آغازگر نسل جدید شستی های طبقه روکار بود. ظرافت ظاهری، عملکرد بدون ایراد و قیمت اقتصادی آن موجب گردیده این مدل یکی از پرطرفدارترین و خوش نام ترین مدل های تولید شده در مدیا باشد.

طراحی نمایشگر و کلید به صورت اختصاصی انجام شده که جزئی از بدنه پنل می باشد. نصب صفحه روی پنل به صفحه پشت فیکس شده بدون استفاده از پیچ انجام می شود. بدنه از استیل 304 نگیر به ضخامت 0.7 میلی متر و صفحه پشت از جنس استیل براق می باشد.

G06 model is wall mounted panel with less than 1 cm. This panel with professional and industrial designing was the beginner of new generation of wall mounted landing operation panels. Elegance appearance, good performance and economic price cause this model one of the most popular and well-known in Media Company. Display and push button are designed specially for G06 and for installation it doesn't need any screw. The steel body is AISI 304 with 0.7 mm thickness and back plate material is steel mirror.

پلتفرم تولید

Product Platform

پلتفرم اصلی تولید در پنل G06 انواع استیل موجود با نمایشگر اختصاصی و کلید اختصاصی می باشد.

G06 has exclusive push button & display, it finishes in different steel colours.

نقشه های فنی

Technical Drawing

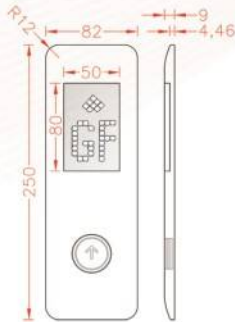

استیل های قابل سفارش

Available finishes

استیل های دودی، نقره ای، طلایی، برنز، شامپاینی در حالت های میرو، خش دار - گندمی نقره ای و طلایی



کلیدهای قابل سفارش

Available Push Buttons



اکسسوری های قابل سفارش

Available Accessories

چاپ الکتروشمیایی روی استیل

Laser Mark Print

نمایشگرهای قابل سفارش

Available Displays



R200
Serial



7Segment
G06
Parallel



در دو رنگ [سفید-نارنجی] و [سفید-آبی]

43





شستی روکار لوکس، پرطرفدار و اقتصادی Luxury & Popular Wall Mounted LOP

G07 در سال 95 با این رویکرد طراحی و تولید شد که پنل با ظاهری مطابق نمونه های روز برندهای آسانسور مانند هیوندای با نحوه نصب آسان برای تکنسین و دوام و رقابت پذیری قیمتی بالا با بهره گیری از طراحی دقیق و اجرای عالی در مرحله قالب سازی و الکترونیک باشد؛ این پنل تقریباً تمامی اهداف تولید خود را محقق نمود. تمامی قطعات و مواد اولیه مورد استفاده در خط تولید این پنل همگی از با کیفیت ترین و بنام ترین برندهای موجود می باشد. شکل ظاهری زیبا، عملکرد کاملاً بی نقص و تنوع زیاد کلیدها و استیل های قابل سفارش و قیمت گذاری اقتصادی باعث شده این مدل یکی از پرطرفدارترین پنل های بازار باشد.

G07 series has designed and manufactured in 2016 with following approaches:
A LOP with modern appearance like Hyundai elevator, easy installation for technicians, durability and high price competitiveness with accurate design and perfect installation in formulation and electronic. All materials have been used in producing of this panel having high quality and well-known brands. Beautiful appearance, good performance, assembling with all available push buttons, steel color and economy pricing cause this model is one the popular panels.

پلتفرم تولید Product Platform

پلتفرم اصلی تولید در پنل G07 انواع استیل موجود با نمایشگر 7Segment و کلیدهای T100-S100-M107-M108 می باشد.

G07 finishes in different steels. The considered display is 7segment and push buttons are T100, S100, M107.

نقشه های فنی Technical Drawing

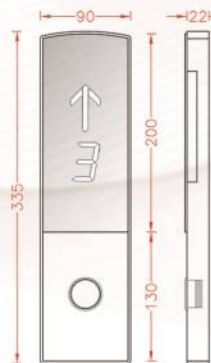

Technical Drawing

استیل های قابل سفارش Available finishes

استیل های دودی، نقره ای، طلایی، برنز، شامپاینی در حالت های میروور، خش دار و نانو - گندمی نقره ای و طلایی



Black Silver Gold Bronze Champagne Lumen

کلیدهای قابل سفارش Available Push Buttons

Run-Stop Switch - Laser Mark Print - Vax201



T100 S100 M104 M105 M107 M108 M109 M110 WT

اکسسوری های قابل سفارش Available Accessories

Run-Stop Switch - Laser Mark Print - Vax201

Run-Stop Switch - Laser Mark Print - Vax201

نمایشگرهای قابل سفارش Available Displays

Run-Stop Switch - Laser Mark Print - Vax201



7Segment Parallel 7Segment Plus Parallel R200 Serial D2X Can-Bus D3X Can-Bus

44



بازطراحی از یک موفقیت

Redesign of a successful product

طراحی BXL به این منظور انجام شد که نیاز به جایگزینی برای G07 با ظاهری جدید و ظرافت بیشتر حس می‌شود. با توجه به محبوبیت، عملکرد و بازخورد بسیار خوب از G07 طبعاً طراحی و تولید نسل جدید آن از حساسیت زیادی برخوردار بوده است و نهایت تلاش در طراحی ظاهری و صنعتی این پنل به کاربرده شده است. ظاهر ظریف و زیبا، نصب آسان، کیفیت بالای قطعات، تنوع زیاد و قیمت گذاری اقتصادی همگی از مزایای این پنل جدید مدیا می‌باشد.

BXL has designed for replacing of G07 with new appearance and more elegance. According to popularity, good performance and feedback of G07, new design has needed more sensitivity and The best efforts have been made in the design and appearance of this panel. Beautiful and elegance appearance, easy installation, high quality, variety and economic pricing are advantages for this new Media's panel.

پلتفرم تولید

Product Platform

پلتفرم اصلی تولید در پنل BXL استیل خش دار نقره ای با نمایشگر 7Segment-Plus و کلیدهای M109، M108 و M107 می‌باشد.

BXL finishes in Brushed Silver. The considered display is 7segment-Plus and push buttons are M107, M108.

نقشه های فنی

Technical Drawing

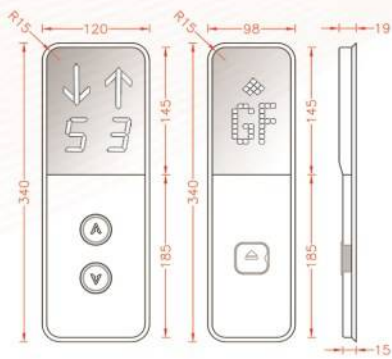

استیل های قابل سفارش

Available finishes

استیل های دودی، نقره ای، طلایی، برنز در حالت خش دار



کلیدهای قابل سفارش

Available Push Buttons



اکسسوری های قابل سفارش

Available Accessories

چاپ الکتروشیمیایی روی استیل

Laser Mark Print

نمایشگرهای قابل سفارش

Available Displays



7Segment Plus Parallel

R200 Serial

BXL Duplex

45





شستی روکار، جدید و چند منظوره

New and multi propose wall-mounted LOP

طراحی و تولید BXX به شکلی انجام شده که با تغییر قطعات روی بدنه کاربردهای متفاوتی از خود ارائه می دهد. کلید احضار در رنگ ها و مدل های متنوع، نمایشگر کنار یا روی درب، کنترل دسترسی، سوییچ RUN-STOP (Fire Man) از کارایی های متنوعی است که برای این مدل پنل در زمان طراحی مدنظر بوده است.

Designing and producing of BXX is done in a way that with changing parts on the body, this panel will have different usage. LOP in different finishing color, displays installing next to the door or over the door, access control, Run-Stop switch (Fire Man) are different usages that have been considered in designing.

پلتفرم تولید

Product Platform

در پنل BXX، نوع استیل ها و همچنین کلیدها و رنگ نمایشگر حالت سفارشی دارد.

in BXX model finishing, push button & display are able to customized.

نقشه های فنی

Technical Drawing

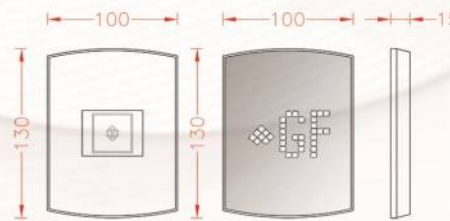

استیل های قابل سفارش

Available finishes

استیل های دودی، نقره ای، طلایی، برنز، شامپاینی در حالت های مرور، خش دار و نانو - گندمی نقره ای و طلایی



کلیدهای قابل سفارش

Available Push Buttons



اکسسوری های قابل سفارش

Available Accessories

چاپ الکتروشمیایی روی استیل - VAX201 - سوییچ RUN-STOP

Laser Mark Print - Vax201- RunStop Switch

نمایشگرهای قابل سفارش

Available Displays



R200
Serial

در دو رنگ [سفید-نارنجی] و [سفید-آبی]
in two colors [white - orange] [white-black]

46



شستی روکار مدرن و متنوع Modern and divers Wall Mounted Durable

BXG نمادی از پیشرفت در مدیا است، ترکیب زیبای استیل و شیشه با ضخامت کم و طراحی عالی و نحوه نصب آسان، از این مدل یک محصول حرفه ای ساخته است، در نظر گرفتن طیف گسترده ای از جوانب در زمان طراحی و تولید، این امکان را به این پنل داده است که دامنه گسترده ای از تغییرات را پوشش دهد. امکان تغییر ابعاد شیشه (BXG-F و BXG-N) و تغییر رنگ شیشه (مشکی و سفید) همچنین تغییر نوع کلید تجسم های متفاوتی از پلت فرم اصلی آن را ایجاد می کند.

BXG is the symbol of progress and development in Media company. Beautiful combination of steel and very low thickness glass, perfect design and easy installation method make this model professional. Changing dimension of glass (BXG-N, BXG-F) and glass color (white or black) are available and create different visualization of product platform.

پلتفرم تولید

Product Platform

پلتفرم اصلی تولید در پنل BXG استیل خش دار نقره ای و طلایی با نمایشگر 7Segment-Plus و کلیدهای M109 و M107 و M108 می باشد.

BXG finishes in silver & Gold brushed.

The considered display is 7segments-Plus and with these following push buttons can be installed: M107, M108, M109

نقشه های فنی

Technical Drawing

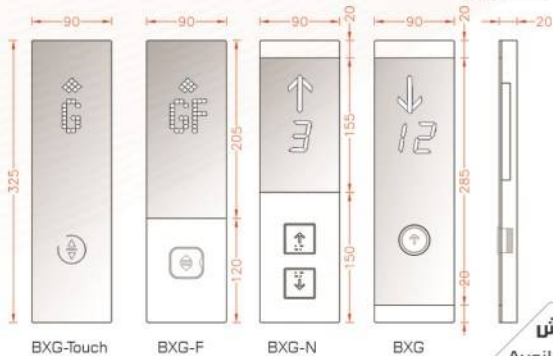

استیل های قابل سفارش

Available finishes

استیل های نقره ای، طلایی، برنز در حالت خش دار



کلیدهای قابل سفارش

Available Push Buttons



اکسسوری های قابل سفارش

Available Accessories

VAX201 - چاپ الکتروشمیایی روی استیل و چاپ روی شیشه

Laser Mark Print - Vax201

نمایشگرهای قابل سفارش

Available Displays

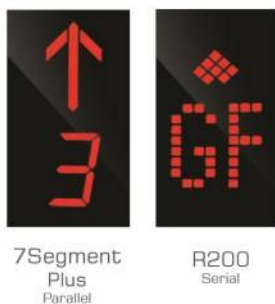

47





BXG-Touch



BXG is the symbol of progress and development in Media company. Beautiful combination of steel and very low thickness glass, perfect design and installation method make this model professional. Changing dimension of glass (BXG-N, BXG-F) and glass color (white or black) are available and create different visualization of product platform.

- Glass body in two colors (black and white) with 3 mm thickness and steel with 3 mm thickness in two colors (silver mirror and gold mirror)
- Pushbutton: Because of glass cutting limitation, this panel can be installed with original pushbutton and M10G
- Display: R100, R200 in different colors
- Wall mounted with galvanized back plate with padding and screw with modern design in dimension of 17x90x325 mm

BXG

Landing Operator panel

48



BXG-N



BXG-F





طرحی بر اساس مفهوم اپل Designing based on Apple concept

BXW به سبب طراحی زیبا و ظرافت فوق العاده ای که در تولید آن به کار رفته شاید برترین شستی طبقه روکار حال حاضر بازار ایران باشد. با توجه به علاقه ایجاد شده برای بهره مندی از این طرح اکثر تولیدات صنعتی از این مفهوم بهره برده اند. شستی هایی با این فرم طراحی توسط بسیاری از سازندگان مطرح آسانسور در دنیا مورد استفاده است.

Because of beautiful design and extraordinary elegance have been used in BXF series production, It probably is the most updated wall-mounted LOP in the market. Due to the interest has created for using of this concept in designing, many producers have used this concept. Kinds of LOPs have designed in this concept, are used by many famous elevator producers.

پلتفرم تولید Product Platform

پلتفرم اصلی تولید در پتل BXW استیل خش دار نقره ای و طلایی با نمایشگر 7Segment-BXW و کلید M108 می باشد.

BXW finishes in silver & gold brushed. The considered display is 7segments-B and Push button is M108



استیل های نقره ای، طلایی و برنز در حالت خش دار



کلیدهای قابل سفارش Available Push Buttons



M108

اکسسوری های قابل سفارش Available Accessories

چاپ الکتروشمعیایی روی استیل و چاپ روی شیشه

Laser Mark Print

نمایشگرهای قابل سفارش Available Displays



7Segment-BXW



R200
Serial

در دو رنگ [سفید-نارنجی] و [سفید-آبی]
in two colors [white - orange] [white-black]



49

BXW

50

is the symbol of progress and development in Media company. Beautiful combination of steel and very low thickness glass, perfect design and installation method make this model professional.

Changing dimension of glass (BXG-N, BXG-F) and glass color (white or black) are available and create different visualization of product platform.

- ABS and polycarbonate stainless steel with 2 mm thickness
- Available finishes: silver and gold brushed stainless steel
- Pushbutton: Because of special design for this panel, pushbutton can not change
- Display: segment (showing numbers: 9-99), R200 with falling display in different colors
- Wall mounted with 12 mm thickness
- Dimension of panel 270x12x80 mm

Advanced Operator panel





شستی روکار کلاسیک طرح فوجی Classic Wall Mounted LOP , Fuji Design

طراحی ظاهری و صنعتی BXH الهام گرفته از پنل های برند Fuji بوده است . ترکیب پروفیل آلومینیوم ، نمای استیل، طلق پلی کریستال ، قطعات پلی آمید و صفحه پشت گالوانیزه به ضخامت ۱ میلی متر این پنل را در عین زیبایی و ظرافت به پنل بسیار محکم و بادوام تبدیل نموده است. ظاهر ظریف و زیبا، تنوع زیاد استیل، کلید و همچنین استحکام بالا در دو مدل تکی و دوبلکس این پنل را مناسب استفاده در اماکن پر تردد مانند مراکز تجاری و مجتمع های بزرگ می نماید.

Industrial designing of BXH is inspired of Fuji panels.
Combining of Aluminum profile, steel appearance, polycarbonate parts and galvanized back plate with 1 mm thickness make this panel strong and durable.
Elegance and beautiful appearance, variety of steel color, push buttons and also high strength in single and duplex version of this panel can be used in malls and crowded places.

پلتفرم تولید Product Platform

در پنل BXH ، نوع استیل ها و همچنین کلیدها و رنگ نمایشگر حالت سفارشی دارد.
in BXH model finishing, push button & display are able to customized.

نقشه های فنی Technical Drawing

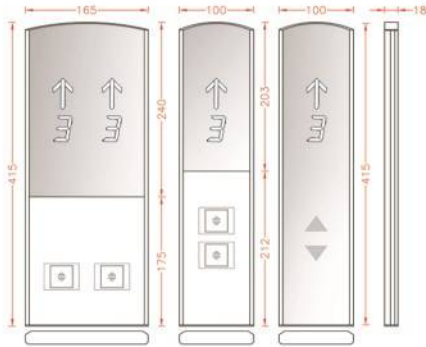

استیل های قابل سفارش Available finishes

استیل های دودی، نقره ای، طلایی، برنز، شامپاینی در حالت های میروور، خش دار و نانو - گندمی نقره ای و طلایی



کلیدهای قابل سفارش Available Push Buttons



اکسسوری های قابل سفارش Available Accessories

VAX201 - چاپ الکتروشیمیایی روی استیل و چاپ روی شیشه
Laser Mark Print - Vax201

نمایشگرهای قابل سفارش Available Displays

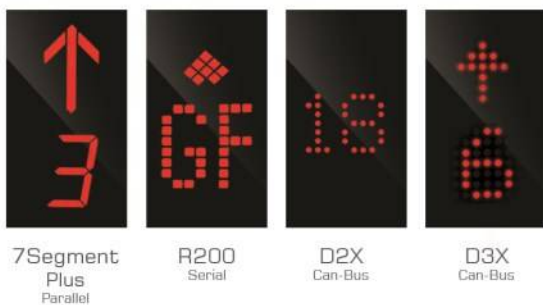

51

BXH Series

Classic Wall Mounted LOP , Fuji Design

Industrial designing of BXH is inspired of Fuji panels.
Combining of Aluminum profile, steel appearance, polycarbonate parts and galvanized back plate with 1 mm thickness make this panel strong and durable.
Elegance and beautiful appearance, variety of steel color, push buttons and also high strength in single and duplex version of this panel can be used in malls and crowded places.



BXH Duplex Touch



BXH Touch



شستی روکار جدید و خاص New & Special Wall Mounted LOP

بدنه یکپارچه و قوی، ضخامت کم، استفاده از زوایای زیبا در اطراف بدنه و تنوع زیاد در انتخاب استیل امکان نصب به سه روش پارانل، سریال، CANBUS یا سوکت و کانکتور به همراه سیم درختی، همگی نوید بخش استقبال خوب بازار از این پنل است.

Integrated strong body, low thickness, using appropriate angles around body, diversity of finishing color and different installation (This panel can be installed in three ways: parallel, serial, CANBUS with socket and connector with wires) cause this panel become popular in market.

پلتفرم تولید Product Platform

در پنل BXM نوع استیل و مدل کلید و نمایشگر حالت سفارشی دارد.

BXM Model Finishing & Push Button & Display are able to customized.

نقشه های فنی Technical Drawing

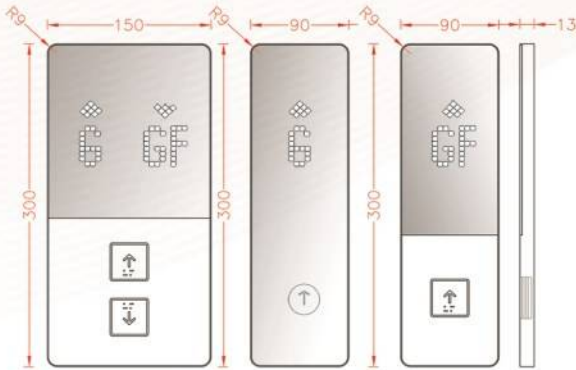

استیل های قابل سفارش Available finishes

استیل های دودی، نقره ای، طلایی، برنز و شامپاینی در حالت خش دار و میروور - گندمی طلایی و نقره ای



کلیدهای قابل سفارش Available Push Buttons



اکسسوری های قابل سفارش Available Accessories

چاپ الکتروشمیایی روی استیل و چاپ روی شیشه - VAX201
Laser Mark Print - VAX201

نمایشگرهای قابل سفارش Available Displays

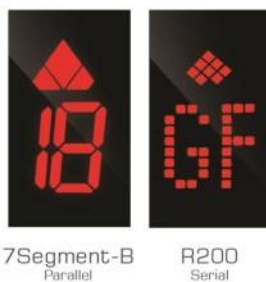

53

54

BXM

Integrated strong body, low thickness, using appropriate angles around body, diversity of finishing color and different installation (This panel can be installed in three ways: parallel, serial, CAN Bus with socket and connector with wires) cause this panel become popular in market.

- Material of frame and faceplate is stainless steel with 2 mm thickness. Plexiglas made by Hoonam (South Korea)
- Frame finishes in mirror steel and face plate finishes in brushed stainless steel
- According to elegant design and very thin thickness, this panel has installed only with original surface mounted pushbutton
- Display: R100, R200, N100
- Well mounted with thick galvanized back plate without visible screw



BXM-Duplex



شستی توکار تاج منحصر به فرد Unique Touch panel wall mounted LOP

PL Touch از حیث زیبایی ظاهری و عملکرد منحصر به فرد ترین پنل های تولید شده در دنیا می باشد. قوطی توکار با قفل کلیسی (نصب بدون نمای پیچ) ترکیب استیل نگین ۳۰۴ و شیشه پلی کربنات به ضخامت ۵ میلیمتر با نمایشگر ۵ اینچی رنگی، قابل پروگرام برای نمایش تم های متنوع متناسب سلیق مختلف و همچنین کلید تاج رله ای با عملکرد کاملاً بی نقص، این پنل را به یک محصول فوق العاده تبدیل کرده است.

PL Touch in terms of beautiful appearance and good performance is one of the most unique LOPs in Media company. This panel is installed with flush-mounted box or Locked box (installing without screws), Body finishes in steel AISI 304 with 2mm thickness and with combination of polycarbonate with 5mm thickness, display size is 5 inches, the display can be programmed for displaying various of different themes for any tastes and also having relay touch key with perfect performance makes this panel amazing.

پلتفرم تولید

Product Platform

پلتفرم اصلی تولید در پنل PL بدنه شیشه ای مشکی با نمایشگر P100 و کلید Touch می باشد.

Product platform for PL Touch is Black or White Glass Body. The considered display is P100 and Touch push button

نقشه های فنی

Technical Drawing

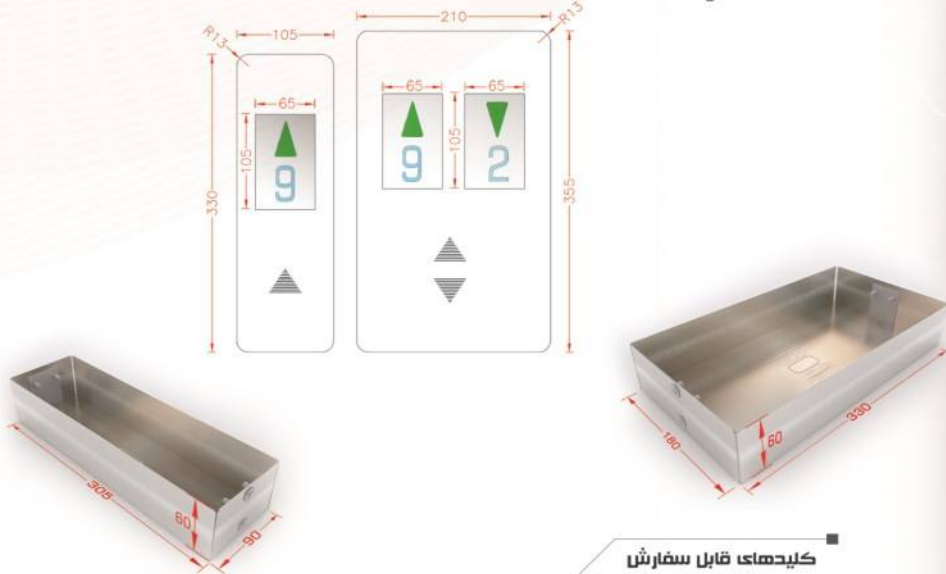

کلیدهای قابل سفارش

Available Push Buttons



اکسسوری های قابل سفارش

Available Accessories

VAX201 - چاپ روی شیشه

VAX201-Laser Mark Print

نمایشگرهای قابل سفارش

Available Displays



P100
Parallel

L100
Serial

55



شستی توکار مدرن

Modern surface mounted LOP

FL بازسازی تمام شیشه ای پنل G01-B می باشد که امکان استفاده از کلید Touch را هم به این پنل می دهد. وجود کلید و نمایشگر در یک بدنه به صورت یکپارچه با نمای تمام شیشه مشکی گزینه مناسبی برای طراحی پاکدهایی با مفهوم معماری مدرن است. بدنه ساخته شده از پلکسی گلس مشکی ضد خش و شکست به ضخامت ۵ میلیمتر ، ساخت تایوان، قوطی مهره دار یا قفل شو از این محصول پتلی با ظاهر ظریف و عملکردی مستحکم به وجود آورده است.

FL series is reconstruction of G01-B landing operation panel which able to use key touch on this panel. Assembling key and display on an integrated body with full black glass appearance is a good option for architecture design. FL series finish in Plexiglas with 5mm thickness , Taiwanese glass with anti-scratch and resistance to break , also it installs with screw or without screw (means installing LOP with locked box.). These options make this panel delicate appearance and strong performance.

پلتفرم تولید

Product Platform

پلتفرم اصلی تولید در پنل FL بدنه شیشه مشکی، نمایشگر 7Segment-Plus و کلیدهای T100-S100 می باشد.

Product platform for FL series is Black Glass finishes, the considered display is 7segments-Plus and push buttons are T100, S100.

نقشه های فنی

Technical Drawing

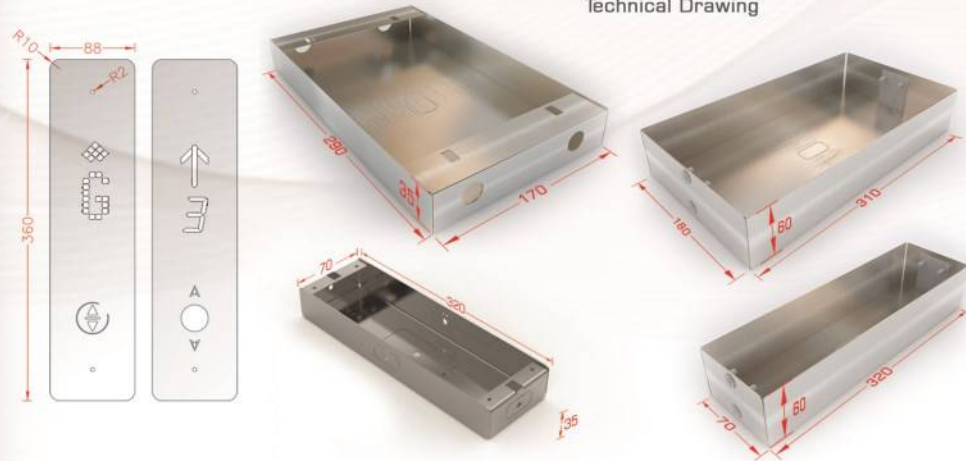

کلیدهای قابل سفارش

Available Push Buttons



Red-Blue-Green- Orange



T100 S100

اکسسوری های قابل سفارش

Available Accessories

چاپ روی شیشه - VAX201

Laser Mark Print - Vax201

نمایشگرهای قابل سفارش

Available Displays



7Segment Plus Parallel



R200 Serial



D2X Can-Bus



D3X Can-Bus

56



شستی توکار بی همتا و سرسخت Tough & Unrivalled Surface mounted LOP

سری BXG-B را می توان جز یکی از موفق ترین محصولات تولید شده در مدیا دانست. ظاهری زیبا که با تغییر نوع استیل و کلید بکار رفته در آن می تواند فرمی مدرن و یا کلاسیک به خود گیرد. بدنه بسیار قوی 4 میلیمتری آن که از استیل 304 نگیر ساخته شده است که استحکام بسیار بالایی به این پنل بخشیده است. ترکیب همسطح شیشه و استیل، چشم انداز و ظاهری زیبا به این پنل می دهد. نحوه نصب این پنل نیز مانند سایر پنل های توکار مدیا به دو طریق پیچ آن همسطح و یا قفل شو قابل سفارش است.

BXG-B series are one of the most successful products that it has produced in Media company. This panel can finish with different steels and assembled with all available Push Button which these features allow to make modern or classic appearance. This panel is made by strong body with 4 mm thickness and AISI 304. Combination of surfaced glass and steel shows a beautiful appearance. it can be installed with allen screw or locked box.

پلتفرم تولید Product Platform

پلتفرم اصلی تولید در پنل BXG-B استیل خش دار نقره ای با نمایشگر 7Segment-Plus و کلیدهای S100، M107 و T100 می باشد.

Product platform for BXG-B is silver brushed finishes, the considered display is 7Segment-Plus and can be installed with S100, T100 & M107 push button

نقشه های فنی Technical Drawing

ابعاد قوطی قفل شو و پیچ آن همسطح مطابق قوطی های ارائه شده در صفحه 56 می باشد.

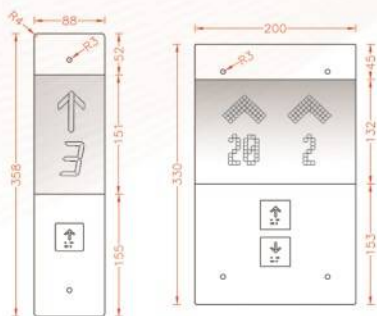

استیل های قابل سفارش Available finishes

استیل های دودی، نقره ای، طلایی، برنز، شامپینی در حالت میروور و خش دار و استیل گندمی نقره ای



کلیدهای قابل سفارش Available Push Buttons

Available Push Buttons



اکسسوری های قابل سفارش Available Accessories

Available Accessories

سونیچ VAX201 - Run Stop - چاپ الکتروشمیایی روی استیل و چاپ روی شیشه

Laser Mark Print - Vax201 - RunStop Switch

نمایشگرهای قابل سفارش Available Displays

Available Displays



B150
Parallel

7Segment
Plus
Parallel

R200
Serial

D2X
Can-Bus

D3X
Can-Bus



57

G01-B Series

توکار، اصلیل و سرسخت

Tough & Original Surface mounted LOP

G01-B با نمای تمام شده به ضخامت 1.5 میلیمتر تقریباً با محل نصب خود همسطح می شود. کلیه متعلقات شامل نمایشگر، کلید، سیم کشی و اکسسوری در فضای قوطی پشت که در محل نصب جای گذاری شده قرار می گیرد. با توجه به پیشرفت در دانش تولید قطعات الکترونیک، امکان تولید پنل های روکار با ضخامت کم ایجاد شده است اما همچنان به جهت زیبایی نهایی پس از نصب، این پنل در طراحی بسیاری از معماران جایگاه خود را حفظ نموده است. مدیا با طراحی و تولید قفل فیکس کننده (کلیدی) صفحه روبرو قوطی پشت امکان استفاده از پنل توکار بدون نمای پیچ را ایجاد کرده است.

G01-B with 1 mm thickness almost mount surface on installation location. All attachments including display, push button, wiring and accessories are located in back box that be installed on considered location.

According to knowledge advanced in electronic parts, it is possible to produce very low thickness panels but because of beautiful design for many architects it still has retained its place. Also Media company has considered a lock box for installation of LOP that cause screw doesn't visible on the panel.

پلتفرم تولید

Product Platform

پلتفرم اصلی تولید در پنل G01-B کلیه استیل های موجود، نمایشگر 7Segment و کلیدهای T100-S100-M107 می باشد.

G01 finishes in silver mirror, silver brushed, gold mirror, gold brushed, silver lumen. The considered display is 7segments and with these following push buttons can be installed: T100, S100, M107

نقشه های فنی

Technical Drawing

ابعاد قوطی قفل شو و پیچ آن همسطح مطابق قوطی های ارائه شده در صفحه 56 می باشد.

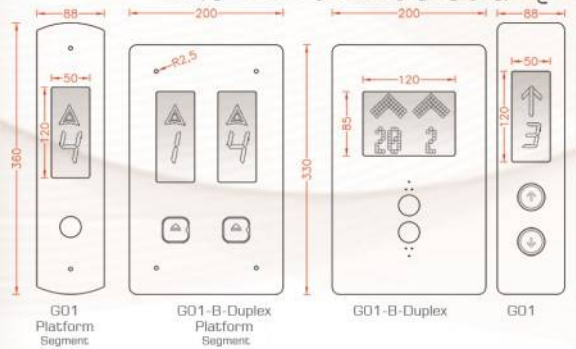

استیل های قابل سفارش

Available finishes

استیل های دودی، نقره ای، طلایی، برنز، شامپاینی در حالت میروور و خش دار و استیل گندمی نقره ای



کلیدهای قابل سفارش

Available Push Buttons



اکسسوری های قابل سفارش

Available Accessories

چاپ الکتروشمیایی روی استیل - VAX201 - سوییچ Run-Stop

Run-Stop Switch- Laser Mark Print - Vax201

نمایشگرهای قابل سفارش

Available Displays



7Segment Parallel, 7Segment Plus, L100 Serial, R200 Serial, D2X Can-Bus, D3X Can-Bus

58



سری شستی های بدون نمایشگر (تک کلید)

تک کلید ها پنل هایی هستند که معمولا همراه یک نمایشگر سردرب جهت احضار در کنار درب استفاده می شوند. با توجه به مدل سردرب انتخاب شده و فرم طراحی پاکرد در مدل های متنوع به صورت روکار و توکار با استیل های موجود و کلید های قابل سفارش می توان از هر یک از این مدل ها استفاده نمود .

برخی از این مدلها را می توان بدون نصب نمایشگر سردرب در آسانسور های غذاپر یا باربر به عنوان پنل فرمان خارج از کابین بعد از بارگیری به کار گرفت

Landing operation panel series without Display

This kind of landing operation panels usually use with a lintel next to the elevator door. According to lintel model and the design of consider floor for installing LOP can choose different models; this models can mount well or surfaced and it able to install with different push buttons.

Some of these landing operation panels can use without lintel for dumbwaiter lift or cargo lift as control panel for out of elevator cabin.



TS2



TS1

نقشه های فنی Technical Drawing

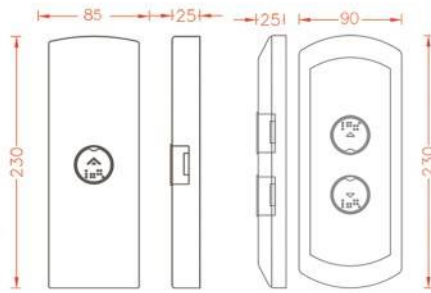

استیل های قابل سفارش Available finishes

استیل های دودی، نقره ای، طلایی، برنز در حالت های میرو، خش دار
Black , silver , gold , bronze ,brushed or mirror



Black Silver Gold Bronze

کلیدهای قابل سفارش Available Push Buttons



T100 S100 M108 M110

اکسسوری های قابل سفارش Available Accessories

VAX201 - چاپ الکتروشمیایی روی استیل
Laser Mark Print - Vax201

59



سری شستی های بدون نمایشگر (تک کلید)

تک کلید ها پنل هایی هستند که معمولا همراه یک نمایشگر سردرب جهت احضار در کنار درب استفاده می شوند. با توجه به مدل سردرب انتخاب شده و فرم طراحی پاکرد در مدل های متنوع به صورت روکار و توکار با استیل های موجود و کلید های قابل سفارش می توان از هر یک از این مدل ها استفاده نمود.

برخی از این مدلها را می توان بدون نصب نمایشگر سردرب در آسانسور های غذا بر یا باربر به عنوان پنل فرمان خارج از کابین بعد از بارگیری به کار گرفت

Landing operation panel series without Display
This kind of landing operation panels usually use with a lintel next to the elevator door. According to lintel model and the design of consider floor for installing LOP can choose different models; this models can mount wall or surfaced and it able to install with different push buttons.
Some of these landing operation panels can use without lintel for dumbwaiter lift or cargo lift as control panel for out of elevator cabin.

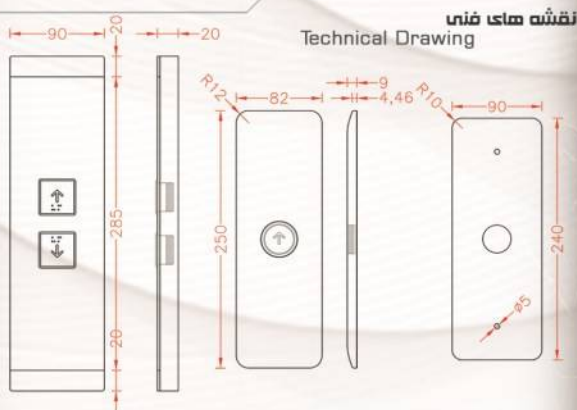

TS5 Touch



TS4

TS3

Available finishes for TS3

استیل های قابل سفارش TS3



Available finishes for TS4

استیل های قابل سفارش TS4



Available finishes for TS5

استیل های قابل سفارش TS5



Available Push Buttons for TS3

کلیدهای قابل سفارش TS3



TS4 has specific Push Button.

کلید TS4 اختصاصی می باشد.

Available Push Buttons for TS5

کلیدهای قابل سفارش TS5



اکسسوری های قابل سفارش Available Accessories

60

Horizontal COP پنل کابین افقی



پنل کابین افقی (Horizontal COP)

جهت استفاده در آسانسورهای معلولین و یا مکان های عمومی و بیمارستان ها طراحی و تولید شده است؛ که امکان دسترسی به همهی کلیدهای فرمان را برای افراد روی ویلچر فراهم می آورد.

Horizontal CoP is designed and produced for using in disabled lifts , hospital lifts or public elevators that it allows disabled people to access to push buttons.



Horizontal COP

شستی طبقه باربری، روکار و توکار (Flushed/ Wall mounted Cargo LOP)

این مدل شستی، در آسانسورهای باربر و غذابر مورد استفاده قرار می گیرند و همچنین در محیط های صنعتی برای استفاده کامل از فضای کابین، در هر طبقه، این پنل با کلیدهایی که دارای شاخص کلیه ی طبقات است نصب می شود تا این امکان را به کاربر بدهد که بعد از بارگیری کامل از بیرون کابین، فرمان طبقه مورد نظر را به آسانسور بدهند.

Cargo LOP is used in cargo lift and dumbwaiter lift and also in industrial environment for using whole space of a cabin, this LOP with display and push buttons (with all symbols) is installed on every floors that allows users to use LOP after loading.



CARGO Elevator



CARGO شستی طبقه باربری

Stand LOP شستی طبقه ایستاده



Stand COP



شستی طبقه ایستاده (Stand LOP)

در برخی موارد با توجه به طراحی فضای اطراف درب آسانسور و یا سلیقه ی طراح از پنل ایستاده که صفحه روی آن می تواند تنها با کلید (بدون نمایشگر) و یا همراه با نمایشگر و یا به صورت سیستم کنترل مقصد (Destination control) طراحی و تولید شود.

This lop is designed and produced according to door elevator designing or architecture design, this model can install with push button(s) or push buttons with displays or as a destination control.

S04

Elegant design, thin thickness, variety in appearance and display, quick and easy installation are main features of S04.

The important points for this lintel, by changing frame, color of steel body and display can be achieved modern or classic design.





سردرب روکار متنوع و اقتصادی Diverse and economy wall mounted Lintel

عابیرغم آنکه از طراحی پتل S01 زمان زیادی می گذرد ولی به جهت استحکام زیاد بدنه استیل یکپارچه آن و کاربری متنوع و بهره مندی از برد نمایشگر باکیفیت و قیمت اقتصادی اش همچنان جز محصولات پرطرفدار می باشد.

S01 model takes a long time of producing S01 but because of high strength of integrated body, diversity, having high quality display board and economic price is still popular.

پلتفرم تولید

Product Platform

پلتفرم اصلی تولید در پتل S01 انواع استیل قابل سفارش با نمایشگر 7Segment Plus - R200 می باشد.

Steel body: all available finishes , Display: 7 segments, Plus, R200

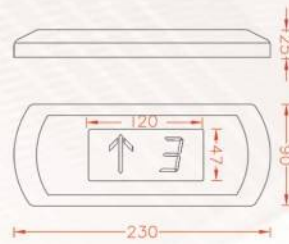

استیل های قابل سفارش

Available finishes

استیل های دودی، نقره ای، طلایی، برنز در حالت های میرو، خش دار

Black , silver , gold , bronze ,brushed or mirror



Black Silver Gold Bronze

نمایشگرهای قابل سفارش

Available Displays



H3X
Can-Bus



D2X
Can-Bus



7Segment
Plus
Parallel



R200
Serial



سردرب روکار متنوع و پرترفدار Popular and various wall mounted Lintel

S02 دارای بدنه یکپارچه تمام استیل به ضخامت 1 میلیمتر می باشد که توسط پرس هیدرولیک در یک مرحله فرم دهی شده است. ابعاد مناسب و شیب ملایم رو به پایین آن و تنوع در رنگ بندی استیل و نمایشگر، این مدل را جزء پنل های پرکاربرد ساخت مدیا کرده است.

S02 has integrated steel body with 1 mm thickness and it is formed by hydraulic press. A fair dimension with mild incline and diversity of finishes make this lintel useful.

پلتفرم تولید

Product Platform

پلتفرم اصلی تولید در پنل S02 انواع استیل موجود با نمایشگرهای قابل استفاده می باشد.

Steel body: all available finishes/ Displays: B200, L200, 7-segments plus and R200

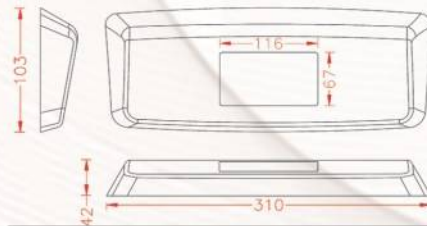

استیل های قابل سفارش

Available finishes

استیل های نقره ای و طلایی (در حالت میروور و خش دار)، دودی، برنز (در حالت میروور)

Black , silver , gold , bronze ,brushed or mirror



نمایشگرهای قابل سفارش

Available Displays



P100
Serial

B200
Parallel

L200
Serial & Parallel

7Segment
Plus
Parallel

R200
Serial



H3X
Can-Bus



D2X
Can-Bus



LCD10555
Can-Bus



سردرب تمام استیل کلاسیک با زوایای دیاموند شده Classic wall mounted Lintel

ظرافت بسیار زیاد در طراحی قالب و مراحل تولید این سردرب باعث شده است فرم نهایی آن پس از تولید شباهت زیادی به یک طرح 3D داشته باشد، ایجاد این میزان زوایا با حالت های مختلف در یک بدنه یکپارچه از جنس استیل به ضخامت 1 mm جز، کارهای منحصر به فرد انجام شده در مدیا می باشد.

Extremely elegant in design and production of S03 cause the final design looks 3D. Creating this amount of angles in integrated steel body with 1 mm thickness make this lintel unique.

پلتفرم تولید Product Platform

پلتفرم اصلی تولید در پنتل S03 انواع استیل قابل سفارش با نمایشگر 7Segment-Plus - R200 می باشد.

Steel body: all available finishes / Displays: 7-segments plus and R200

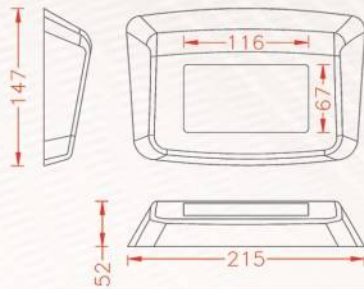

استیل های قابل سفارش Available finishes

استیل های دودی، نقره ای، طلایی، برنز در حالت های میرو، خش دار

Black , silver , gold, bronze ,brushed or mirror



Black Silver Gold Bronze

نمایشگرهای قابل سفارش Available Displays



P100
Serial



B200
Parallel



L200
Serial & Parallel



7Segment
Plus
Parallel



R200
Serial



H3X
Can-Bus



D2X
Can-Bus



LCD10555
Can-Bus



نمایشگر روکار متنوع و پرکاربرد

Beneficial and various wall mounted Lintel

ظرافت در طراحی، ضخامت بسیار کم، تنوع پذیری در فرم ظاهری و نمایشگر، نحوه نصب آسان و سریع از شاخصه های اصلی سردرب S04 می باشد. نکته قابل توجه در طراحی این پنل این است که با تغییر رنگ فریم دور، استیل و نمایشگر می توان به یک طرح مدرن یا کلاسیک دست یافت.

Elegant design, thin thickness, variety in appearance and display, quick and easy installation are main features of S04.

The important points for this lintel, by changing frame, color of steel body and display can be achieved modern or classic design.

پلتفرم تولید

Product Platform

پلتفرم اصلی تولید در پنل S04 انواع استیل موجود با نمایشگرهای قابل استفاده می باشد.

Steel body: all available finishes and Plexiglas / Displays: B200, L200, 7-segments plus, R200 and P100

نقشه های فنی Technical Drawing

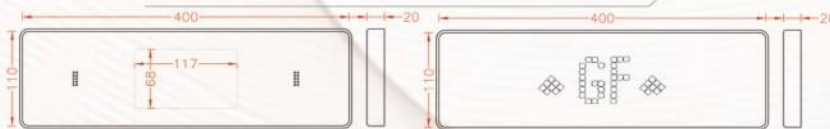

متریال های قابل سفارش

Available Materials

رنگ شیشه قابل سفارش (در حالت تمام نمای شیشه)



فریم دور قابل سفارش



استیل قابل سفارش



نمایشگرهای قابل سفارش
Available Displays



P100
Serial



B200
Parallel



L200
Serial & Parallel



7Segment
Plus
Parallel



R200
Serial



سردرب روکار، ساده و چشم نواز Marvelous look wall mounted Lintel

S05 تجسم عینی سادگی و زیبایی است، طراحی خوب و ترکیب زیبای شیشه و استیل بصورت همسطح مشخصه اصلی این پنل است. امکان انتخاب رنگ شیشه و استیل و ترکیب این دو باهم، سبب جلب نظر طیف وسیعی از سلیق بر این سردرب شیک و بی نظیر شده است.

S05 has simplicity and marvelous look. Good design and combination of steel and glass that mount surfaced are the main features of this lintel. Selective glass color and steel and combination of both, it has attracted wide range of customers to this stylish and unique lintel.

Product Platform

پلتفرم تولید

پلتفرم اصلی تولید در پنل S05 شیشه سفید و مشکی و نمایشگر R200 می باشد.

Combination of glass and all available finishes/ Display: R200

نقشه های فنی
Technical Drawing



رنگ شیشه قابل سفارش

Available glasses

Black White

استیل های قابل سفارش

Available finishes

استیل های ، نقره ای، طلایی خش دار

silver , gold brushed



Silver

Gold

نمایشگرهای قابل سفارش

Available Displays



R200
Serial



نمایشگر روکار، ظریف و زیبا

Delicate and beautiful wall mounted Lintel

S06 پنل سردرب طراحی شده در قالب مفهومی G06 می باشد که بعد از موفقیت در طراحی نمایشگر دات ماتریکس با ابعاد خاص این نوع پنل ساخته و تولید شد. ظرافت زیاد در طراحی و ضخامت کم پنل همچنین بهره مندی از یک نمایشگر عالی از این مدل گزینه خوبی برای سلیقه خاص ایجاد کرده است.

S06 is a lintel that has concept of G06. After success in design of dot matrix display with specified dimensions, this type of lintel was made and manufactured. Very elegant design, thin thickness and having good display make this lintel a good choice for special tastes.

پلتفرم تولید

Product Platform

پلتفرم اصلی تولید در پنل S06 انواع استیل قابل سفارش با نمایشگر R200 می باشد.

Steel body: all available finishes/ Display: R200 white and blue, R200 White and orange

نقشه های فنی

Technical Drawing



استیل های قابل سفارش

Available finishes

استیل های تقره ای و طلایی در حالت های میرو، خش دار، دودی و برنز در حالت میرو

silver & gold, brushed or mirror Black & bronze mirror



Black Silver Gold Bronze

نمایشگرهای قابل سفارش

Available Displays



R200
Serial



سر در ب توکار ظریف و متنوع Delicate and various Surface mounted Lintel

S07 با نمای نهایی به ضخامت 1.5 میلیمتر تقریباً با محل نصب خود همسطح می شود. کلیه متعلقات شامل نمایشگر و سیم کشی در فضای قوطی پشت که در محل نصب جای گذاری شده قرار می گیرد. با توجه به پیشرفت در دانش تولید قطعات الکترونیک، امکان تولید پنل های روکار با ضخامت کم ایجاد شده است اما همچنان به جهت زیبایی نهایی پس از نصب، این پنل در طراحی بسیاری از معماران جایگاه خود را حفظ نموده است. مدیا با طراحی و تولید قفل فیکس کننده (کلیپسی) صفحه رو به قوطی پشت امکان استفاده از پنل توکار بدون نمای پیچ را ایجاد کرده است.

S07 with 1 mm thickness almost mount surface on installation location. All attachments including display and wiring are located in back box that be installed on considered location. According to knowledge advanced in electronic parts, it is possible to produce very low thickness panels but because of beautiful design for many architects it still has retained its place. Also Media company has considered a lock box for installation of LOP that cause screw doesn't visible on the panel.

استیل های قابل سفارش

Available finishes

استیل های دودی، نقره ای، طلایی، برنز، شامپاینی در حالت های میرو، خش دار - گندمی نقره ای و طلایی

Black , silver , gold, bronze ,brushed or mirror



Black

Silver

Gold

Bronze

Champagne

MicroLumen

نمایشگرهای قابل سفارش

Available Displays



P100
Serial



B200
Parallel



L200
Serial & Parallel



7Segment
Plus
Parallel



R200
Serial



P300
Parallel



P200
Parallel



H3X
Can-Bus



D2X
Can-Bus



LCD10555
Can-Bus



سر درب توکار لوکس و مجل

Luxury surface mounted Lintel

با توجه به احساس نیاز به یک سردرب متناسب با طراحی لوکس لابی و پاکرد پروژه های خاص و مجل، مدیا با الهام گرفتن از سه برند مطرح Mitsubishi, Fujitec, Sjec اقدام به تولید سه مدل سردرب در این پلتفرم نمود. نهایت دقت در ظرافت تولید و بهره مندی از متریال درجه یک از این محصول کالایی با کیفیت بسیار بالا ساخته است که می تواند به زیبایی طراحی لابی و پاکرد در هر دو مفهوم کلاسیک و مدرن بیفزاید.

Due to diagnosing market for mounting a luxury lintel in lobby or special projects, Media Elevator Panel Co. inspired by three famous brand: MITSUBISHI, FUJITEC and SJEC has produced three different models. Accuracy in production, exploit of perfect raw material make high quality lintel that it covers modern or classic design.

Product Platform

پلتفرم اصلی تولید در پتل S02 انواع استیل موجود با نمایشگرهای قابل استفاده می باشد.

Steel body: all available finishes and Plexiglas / Displays: B200, L200, 7-segments plus, R200, R500 and P100

پلتفرم تولید

نقشه های فنی

Technical Drawing

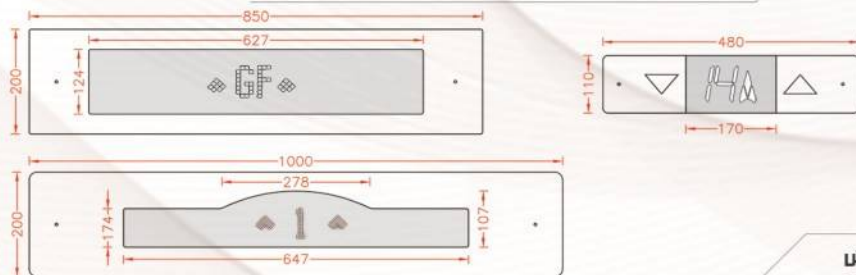

استیل قابل سفارش

Available finishes

استیل های دودی، نقره ای، طلایی، برنز، شامپاینی در حالت های میرو، خش دار - گندمی نقره ای



نمایشگرهای قابل سفارش

Available Displays



B200 Parallel

H3X Can-Bus

D2X Can-Bus

R500 Serial



PUSH BUTTONS COLLECTIONS OF

**MARVELOUS LOOK &
SPECIAL FASION DESIGN**

MEDIA-IRAN

BST-CHINA

VEGA-ITALY

SCHAEFER-GERMANY

high quality, Nice design & Having after sales services, Life Time Guarantee, Very durable, special fashion design, marvelous look, Super thin elevator square design push button, lift super thin call buttons

Good touch sense, beautiful LED illumination

SINGLE

DUAL/BI/BI+

SINGLE



72

Push Buttons Series

T100 & S100



high quality and economic price
 Nice design & Having after sales services
 Life Time Guarantee
 Very durable
 stainless steel 304 AISI in different colors
 the thickness of installation plate :2-3mm
 Easy to fix with embedding the face plate directly
 LED illumination
 Color of LED illumination could be customized by client.
 Inner Switch Brand: OMRON-B3F
 Rated Voltage: DC 27-17V

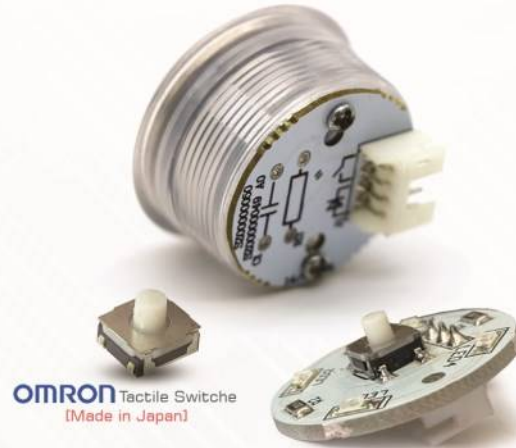

Steel Body Surface Colours:
 استیل های قابل سفارش برای رویه کلید



LED illumination Colours:
 نور های قابل سفارش برای کلید



کیفیت بالا، قیمت اقتصادی، با طراحی زیبا و خدمات پس از فروش عالی
 (گارانتی تعویض مادام العمر) با دوام و سخت کار

ویژگی ها:

صفحه رویه تمام استیل 304 نگیر در رنگ های نقره ای طلایی و مشکی
 بهره مندی از تاک سونیچ جوی استیک OMRON ژاپن با کانکتور XH قفل شو

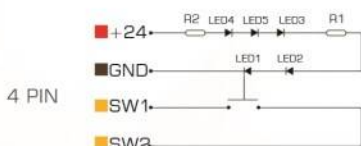
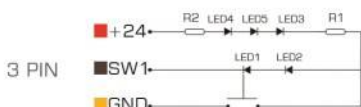
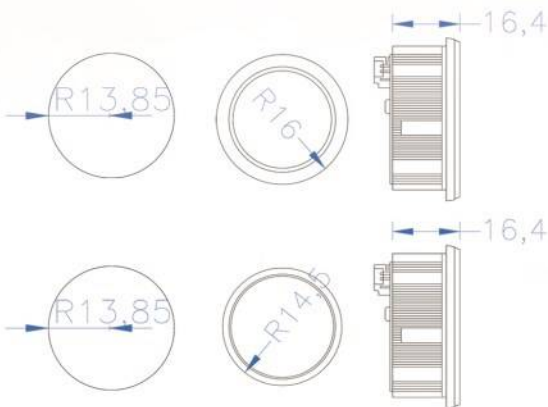

WP

Elevator push button

Enjoy the advantages of a well-designed product and a dedicated team

Excellent performance

Supported by the highly skilled team of professionals, we are actively engaged in providing a quality assured Elevator Push Button. Immensely used for operating different electrical equipment, the offered buttons are highly applauded by our honored patrons owing to its unique features like easy installation, highly dura

High quality and economic price
 Nice design and good service
 Life Time Guarantee
 Very durable
 stainless steel
 the thickness of installation plate :2-3mm
 Easy to fix with embedding the face plate directly
 LED illumination
 Color of LED illumination could be customized by client.
 Inner Switch Brand: OMRON-B3F

Rated Voltage: DC 27-17V
 Warranty Time: Life Time

This product is developed using high grade raw material



M101

Push Buttons Series



OMRON Tactile Switches
(Made in Japan)



High quality and economic price
Nice design & Having after sales services
Life Time Guarantee
Very durable
S100 Push Button with steel body and ABS Chicklet body with chrome and gold plating
the thickness of installation plate :2-3mm
Easy to fix with embedding the face plate directly
LED illumination
Color of LED illumination could be customized by client.
Inner Switch Brand: OMRON-B3F
Rated Voltage: DC 27-17V

Steel Body Surface Colours:
بدنه های قابل سفارش برای کلید و چیکلت



Black



Gold

LED illumination Colours:
نور های قابل سفارش برای کلید



کیفیت بالا، قیمت اقتصادی، با طراحی زیبا و خدمات پس از فروش خوب
(گارانتی تعویض مادام العمر) با دوام و سخت کار

ویژگی ها:

کلید S100 تمام استیل با بدنه چیکلت ABS آپکاری کروم و طلایی بهره مندی از تاک سونچ جوی استیک OMRON ژاپن با کانکتور XH قفل شو

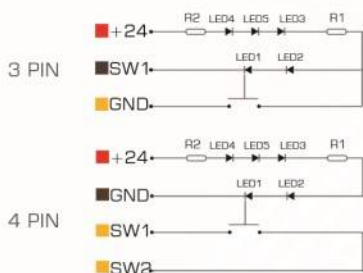
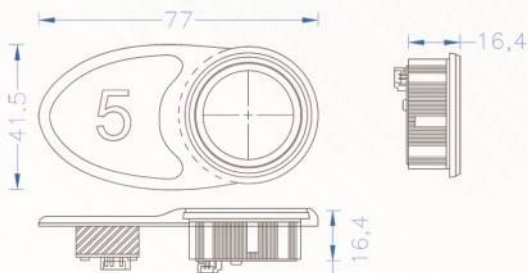

M101
Elevator push button

Enjoy the advantages of a well designed product and a dedicated team:

Excellent performance
Supported by the highly skilled team of professionals, we are actively engaged in providing a quality assured Elevator Push Button, immensely used for operating different electrical equipment, the offered buttons are highly applauded by our honored patrons owing to its unique features like easy installation, highly durable

High quality and economic price
Nice design and good service
Life Time Guarantee
Very durable stainless steel
the thickness of installation plate :2-3mm
Easy to fix with embedding the face plate directly
LED illumination
Color of LED illumination could be customized by client.
Inner Switch Brand: OMRON-B3F

Rated Voltage: DC 27-17V
Warranty Time: Life Time

This product is developed using high grade raw material

Push Buttons Series

M102



High quality and economic price
 Nice design & Having after sales services
 Life Time Guarantee
 Very durable
 S100 Push Button with steel body and ABS Chicklet body with chrome and gold plating
 the thickness of installation plate :2-3mm
 Easy to fix with embedding the face plate directly
 LED illumination
 Color of LED illumination could be customized by client.
 Inner Switch Brand: OMRON-B3F
 Rated Voltage: DC 27-17V

OMRON Tactile Switches
 (Made in Japan)



Steel Body Surface Colours:
 استیل های قابل سفارش برای رویه کلید



Black

Gold

LED illumination Colours:
 نور های قابل سفارش برای کلید



کیفیت بالا، قیمت اقتصادی، با طراحی زیبا و خدمات پس از فروش خوب
 (گارانتی تعویض مادام العمر) با دوام و سخت کار

ویژگی ها:

کلید S100 تمام استیل با بدنه چیکلت ABS آبکاری کروم و طلایی
 بهره مندی از تاک سوییچ جوی استیک OMRON ژاپن با کانکتور XH قفل شو

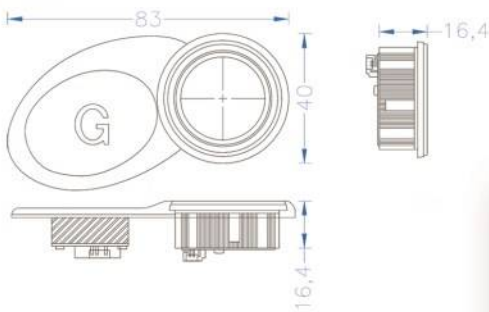

3 PIN

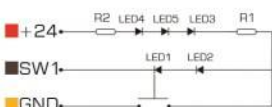

4 PIN

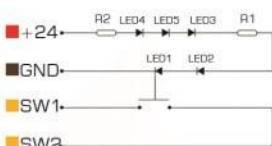

M102
 Elevator push button

Enjoy the advantages of a well-designed product for a dedicated team.

Excellent performance
 Supported by the highly skilled team of professionals, we are actively engaged in providing a quality based Elevator Push Button. Immensely used for operating different types of equipment. The offered buttons are highly applauded by our honored partners owing to its unique features like easy installation, highly durable.

High quality and economic price
 Nice design and good service
 Life Time Guarantee
 Very durable stainless steel
 the thickness of installation plate :2-3mm
 Easy to fix with embedding the face plate directly
 LED illumination
 Color of LED illumination could be customized by client.
 Inner Switch Brand: OMRON-B3F
 Rated Voltage: DC 27-17V
 Warranty Time: Life Time

This product is developed using high grade material.

Push Buttons Series

M103



High quality and economic price
Nice design & Having after sales services
Life Time Guarantee
Very durable

T100 Push Button with steel face plate and ABS Chicklet body spray-painted plastic, touch plate with Omron tactile marking made of stainless steel by stamping, smybol filled with translucent resin the thickness of installation plate :2-3mm
Easy to fix with embedding the face plate directly
LED illumination
Color of LED illumination could be customized by client.
Inner Switch Brand: OMRON-B3F
Rated Voltage: DC 27-17V



OMRON Tactile Switch
[Made in Japan]



Steel Body Surface Colours:
بدنه های قابل سفارش برای کلید و چیکلت



Gold



Silver



Black

LED illumination Colours:
نور های قابل سفارش برای کلید



Orng Blue White Red GRN

کیفیت بالا، قیمت اقتصادی، با طراحی زیبا و خدمات پس از فروش خوب
(گارانتی تعویض مادام العمر) با دوام و سخت کار

ویژگی ها:

کلید T100 تمام استیل با بدنه چیکلت ABS
بهره مندی از تاک سونیچ جوی استیک OMRON زاپن با کانکتور XH قفل شو

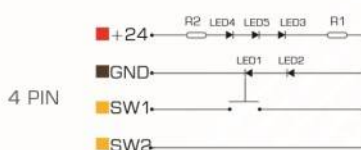
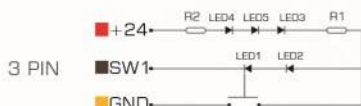
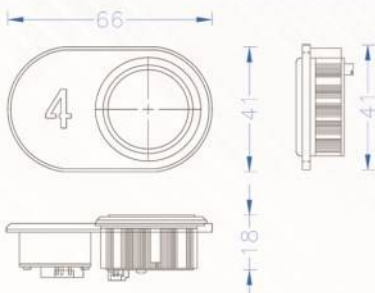

M103

M103 PUSH BUTTON
chiclet with light
Switch Brand: OMRON-B3F
5 years guarantee

High quality and economic price
Nice design and good service
Very durable
Specification: stainless steel button

www.MediaElevatorPanel.ir

Push Buttons M104 Series



high quality
Nice design & Having after sales services
Life Time Guarantee
Very durable & heavy
special fashion design, marvelous look
Material: Steel body (zinc Alloy) and plate in different colour
with stainless steel 304 AISI , 0.6mm thickness
tangible floor numbering and braille
good for public & crowded place like shopping centers
hotels, hospital & training center
Braille code: Available
Installed by steel clipping, suitable for 2-4mm thickness
Super thin elevator square design push button, lift super thin call buttons
Good touch sense, beautiful LED illumination
Inner Switch Brand: OMRON-B3F
Rated Voltage: DC 27-17V
Switch life span: 3,000,000 times



Steel Body Surface Colours:
استیل های قابل سفارش برای بدنه کلید



LED illumination Colours:
نور های قابل سفارش برای کلید



کیفیت عملکرد و طراحی ظاهری بسیار عالی، بسیار بادوام و سخت کار ، مناسب آسانسورهایی با عملکرد زیاد مانند مراکز تجاری-اداری، هتل ها، بیمارستان ها و مراکز آموزشی
همراه با گارانتی تعویض مادام العمر

ویژگی ها:

بدنه تمام فلز (آلومینیم) و صفحه رویه استیل در رنگ های متنوع
304 نگیر به ضخامت 0.6 ، شاخص برجسته شده با نمای جذاب روی استیل و بریل
بهره مندی از تاک سوییچ جوی استیک OMRON ژاپن با کانکتور XH قفل شو

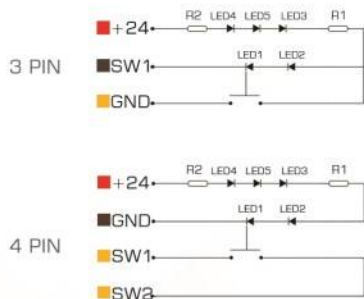
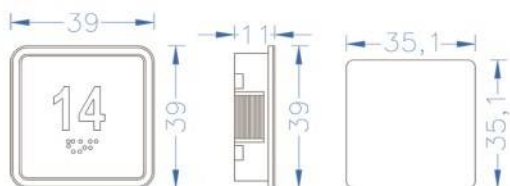

M104

Elevator push button

Enjoy the advantages of a well-designed product and a dedicated team

Excellent performance

Supported by the highly skilled team of professionals, we are actively engaged in providing a quality assured Elevator Push Button. Immensely used for operating different electrical equipment, the offered buttons are highly applauded by our honored patrons owing to its unique features like easy installation, highly durable.

High quality and economic price
Nice design and good service
Life Time Guarantee
Very durable
stainless steel
the thickness of installation plate :2.3mm
Easy to fix with embedding the face plate directly
LED illumination
Color of LED illumination could be customized by client
Inner Switch Brand: OMRON-B3F

Rated Voltage: DC 27-17V
Warranty Time: Life Time

This product is developed using high grade raw material



Push Buttons M105

Series



High quality
Nice design & Having after sales services
Life Time Guarantee
Very durable
Nano steel cover with 0.3mm thickness
the thickness of installation plate :2-3mm
Easy to fix with embedding the face plate directly
Inner Switch Brand: OMRON-B3F
operation life: more than 3 billion time
Rated Voltage: DC 27-17V
Applicable: Hospital Elevator, Passenger Elevator, Home Lift, car lift, freight elevator
Temperature: -10~50°C
Humidity: 45% ~ 90%

OMRON Tactile Switch
[Made in Japan]



Steel Body Surface Colours:
استیل های قابل سفارش برای رویه کلید



LED illumination Colours:
نور های قابل سفارش برای کلید



کیفیت عملکرد و طراحی ظاهری بسیار عالی بسیار بادوام و سخت کار ،
مناسب آسانسور هایی با عملکرد زیاد مانند مراکز تجاری-اداری، هتل ها،
بیمارستان ها و مراکز آموزشی
همراه با گارانتی تعویض مادام العمر

ویژگی ها:

روکش بدنه تمام استیل نانو فوق کشش به ضخامت 0.3 میلیمتر
میکرو سوئیچ OMRON ژاپن، نصب قفل شو و کانکتور XH

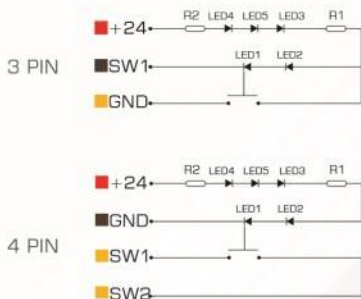
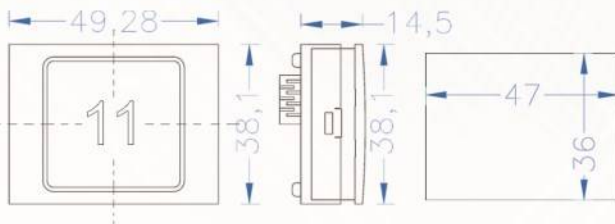

M105

Elevator push button

Enjoy the advantages of a well-designed product and a dedicated team

Excellent performance

Supported by the highly skilled team of professionals, we are actively engaged in providing a quality assured Elevator Push Button, immensely used for operating different electrical equipment, the offered buttons are highly applauded by our honored patrons owing to its unique features like easy installation, highly durable

High quality and economic price
Nice design and good service
Life Time Guarantee
Very durable
Ironless steel
the thickness of installation plate :2-3mm
Easy to fix with embedding the face plate directly
LED illumination
Color of LED illumination could be customized by client.
Inner Switch Brand: OMRON-B3F

Rated Voltage: DC 27-17V
Warranty Time: Life Time

This product is developed using high grade raw material



Push Buttons Series

M107



High quality and economic price
 Nice design & Having after sales services
 Life Time Guarantee
 Very durable, variety and available in different body colors
 stainless steel 304 AISI in silver, gold and black
 the thickness of installation plate :2-3mm
 Easy to fix with embedding the face plate directly
 Dual light ,LED illumination
 Braille code:Available
 Inner Switch Brand: OMRON-B3F
 Rated Voltage: DC 27-17V



Steel Body Surface Colours:
 استیل های قابل سفارش برای بدنه کلید

LED illumination Colours:
 نور های قابل سفارش برای کلید



کیفیت بالا، قیمت اقتصادی، با طراحی زیبا و خدمات پس از فروش خوب
 (کار آنتی تعویض مادام العمر) با دوام و سخت کار
 متنوع و قابل سفارش در مدل ها و رنگ های مختلف با ترکیب بدنه و
 صفحه رویه متنوع

ویژگی ها:
 صفحه رویه تمام استیل 304 نگیر در رنگ های نقره ای (مات، میروور، و
 خش دار (طلایی و مشکی
 بهره مندی از تاک سونیج جوی استیک OMRON ژاپن با کانکتور XH قفل شو

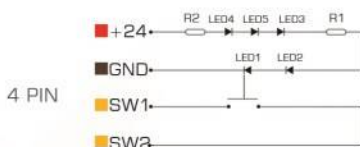
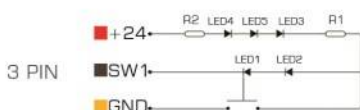
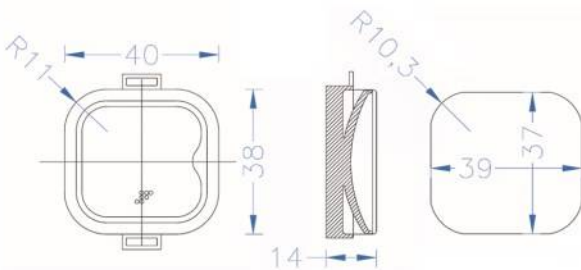

M107

Elevator push button
 Enjoy the advantages of a well-designed product and a dedicated team

Excellent performance

Supported by the highly skilled team of professionals, we are actively engaged in providing a quality assured Elevator Push Button. Immensely used for operating different electrical equipment, the offered buttons are highly applauded by our honored patrons owing to its unique features like easy installation, highly dura

High quality and economic price
 Nice design and good service
 Life Time Guarantee
 Very durable
 stainless steel
 the thickness of installation plate :2-3mm
 Easy to fix with embedding the face plate directly
 LED illumination
 Color of LED illumination could be customized by client.
 Inner Switch Brand: OMRON-B3F

Rated Voltage: DC 27-17V
 Warranty Time: Life Time

This product is developed using high grade raw material



Push Buttons Series

M108



high quality
 Nice design & Having after sales services
 Life Time Guarantee
 Very durable & heavy
 pecial fashion design, marvelous look
 Material: Steel body (zinc Alloy) and plate in diffrent colour
 with stainless steel 304 AISI , 0.6mm thickness
 tangible floor numbering and braille
 it is good for public & crowded place like shopping centers
 hotels, hospital & training center
 Braille code: Available
 Installed by plastic clipping, suitable for 2-4mm thickness
 Super thin elevator circle design push button, lift super thin call buttons
 Good touch sense, beautiful LED illumination
 Inner Switch Brand: OMRON-B3F
 Rated Voltage: DC 27-17V
 Switch life span: 3,000,000 times



Steel Body Surface Colours:
 استیل های قابل سفارش برای رویه کلید



Gold

Silver

کیفیت عملکرد و طراحی ظاهری بسیار عالی بسیار بادوام و سخت کار ، مناسب آسانسور هایی با عملکرد زیاد مانند مراکز تجاری-اداری، هتل ها، بیمارستان ها و مراکز آموزشی همراه با گارانتی تعویض مادام العمر

ویژگی ها:

بدنه تمام فلز (آلیاژ زینک) و صفحه رویه استیل در رنگ های متنوع 304 نگیر به ضخامت 0.6 ، شاخص برجسته شده روی استیل و بریل بهره مندی از تاک سوئیچ جوی استیک OMRON ژاپن با کانکتور XH قفل شو

LED illumination Colours:
 نور های قابل سفارش برای کلید

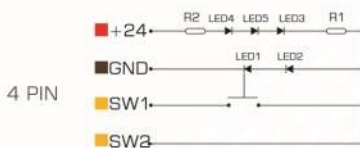
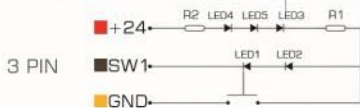
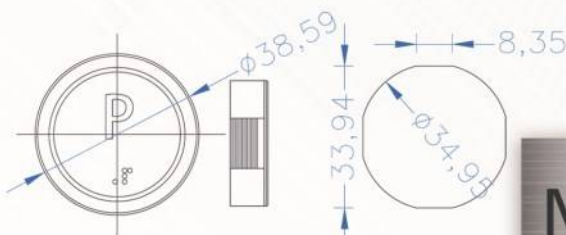

M108 Push Buttons Series

high quality
 Nice design & Having after sales services
 Life Time Guarantee
 Very durable & heavy
 pecial fashion design, marvelous look
 Material: Steel body (zinc Alloy) and plate in diffrent colour
 with stainless steel 304 AISI , 0.6mm thickness
 tangible floor numbering and braille
 it is good for public & crowded place like shopping centers
 hotels, hospital & training center
 Braille code: Available
 Installed by plastic clipping, suitable for 2-4mm thickness
 Super thin elevator circle design push button, lift super thin call buttons
 Good touch sense, beautiful LED illumination
 Inner Switch Brand: OMRON-B3F
 Rated Voltage: DC 27-17V
 Switch life span: 3,000,000 times



Push Buttons Series

M109



high quality and economic price
Nice design & Having after sales services
Life Time Guarantee
Very durable
stainless steel 304 AISI in different Color, Silver, Gold & black
the thickness of installation plate :2-3mm
Easy to fix with embedding the face plate directly
LED illumination
Color of LED illumination could be customized by client.
Inner Switch Brand: OMRON-B3F
Rated Voltage: DC 27-17V

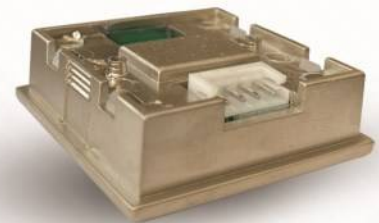

Steel Body Surface Colours:
استیل های قابل سفارش برای بدنه کلید



Silver

Gold

کیفیت بالا، قیمت اقتصادی، با طراحی زیبا و خدمات پس از فروش خوب
(کارآرنتی تعویض مادام العمر) با دوام و سخت کار

ویژگی ها:

صفحه رویه تمام استیل 304 نگیر در رنگ های نقره ای طلایی و مشکی
بهره مندی از تاک سونیچ جوی استیک OMRON زاین با کانکتور XH قفل شو

LED illumination Colours:
نور های قابل سفارش برای کلید

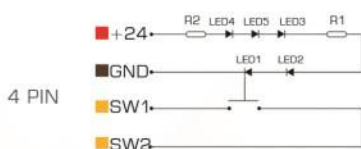
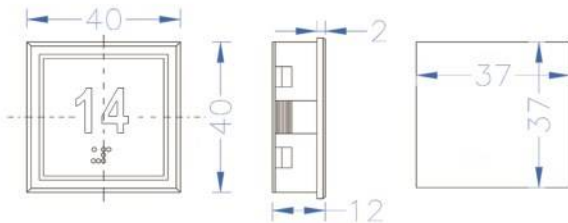

M109

Elevator push button

Excellent performance

Supported by the highly skilled team of professionals, we are actively engaged in providing a quality assured Elevator Push Button. Immensely used for operating different electrical equipment, the offered buttons are highly applauded by our honored patrons owing to its unique features like easy installation, highly dura

High quality and economic price
Nice design and good service
Life Time Guarantee
Very durable
stainless steel
the thickness of installation plate :2-3mm
Easy to fix with embedding the face plate directly
LED illumination
Color of LED illumination could be customized by client.
Inner Switch Brand: OMRON-B3F

Rated Voltage: DC 27-17V
Warranty Time: Life Time

This product is developed using high grade raw material

MEDIA PRODUCTS

MEDIA PRODUCTS

MEDIA PRODUCTS

MEDIA PRODUCTS

MEDIA PRODUCTS

Push Buttons Series

M110



High quality and economic price
 Nice design & Having after sales services
 Life Time Guarantee
 Very durable
 Body: zamak push button (body and bezel united).
 Rules: UNI EN 81-70 standards, CLASS 1.
 Pressel: polycarbonate with stainless steel AISI 304 gold, Bronze or black PVD coated finishes; raised legends(s) and Braille.
 Mounting: the button is put into the cutout ($\varnothing 40,2$) from the front and fixed by threaded ring.
 Faceplate Thickness: 0,7 mm to 5 mm



OMRON Tactile Switches
 (Made in Japan)



Steel Body Surface Colours:
 استیل های قابل سفارش برای رویه کلید



Gold Silver Bronze Black

LED illumination Colours:
 نور های قابل سفارش برای کلید



کیفیت بالا، قیمت اقتصادی، با طراحی زیبا و خدمات پس از فروش خوب (گارانتی تعویض مادام العمر) با دوام و سخت کار

ویژگی ها:

بدنه: کلید آلیاژ زاماک (بدنه و قاب یکپارچه)
 مطابق با استانداردهای UNI EN 81-70 کلاس یک.
 بهره مندی از تاک سوییچ جوی استیک OMRON ژاپن با کانکتور XH قفل شو
 ضخامت صفحه رو (فیس پلیت): 0.7 تا 5 میلی متر با روکش پلی کربنات با استیل نگیر درجه 304 با رنگ های خش دار نقره ای، طلایی، برنز و دودی و بریل.

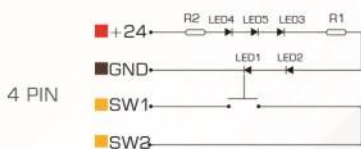
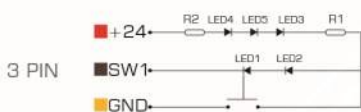
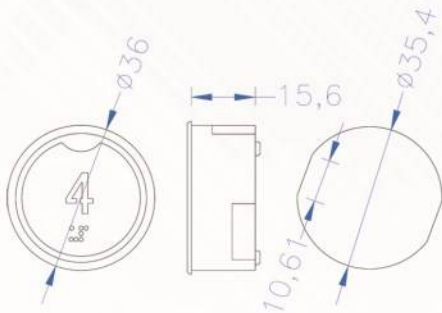

M110

Elevator push button

Enjoy the advantages of a well-designed product and a dedicated team

Excellent performance

Supported by the highly skilled team of professionals, we are actively engaged in providing a quality custom elevator Push Button, extensively used in various different electrical equipment, the offered buttons are highly applauded by our honored partners. ISO 9001:2015

High quality and economic price
 Nice design and good service
 Life Time Guarantee
 Very durable
 stainless steel
 the thickness of installation plate $2-3\text{mm}$
 Easy to fix with embedding the face plate directly
 LED illumination
 Color of LED illumination could be customized by client.
 Inner Switch Brand: OMRON-B3F

Rated Voltage: DC 27-17V
 Warranty Time: Life Time

This product is developed using high grade raw material

Push Buttons Series

M111



high quality and economic price
 Nice design & Having after sales services
 Life Time Guarantee
 Very durable
 stainless steel
 the thickness of installation plate :2-3mm
 Easy to fix with embedding the face plate directly
 LED illumination
 Color of LED illumination could be customized by client.
 Inner Switch Brand: OMRON-B3F
 Rated Voltage: DC 27-17V



Steel Body Surface Colours:
 استیل های قابل سفارش برای رویه کلید



کیفیت بالا، قیمت اقتصادی، با طراحی زیبا و خدمات پس از فروش خوب
 (کار آنتی تعویض مادام العمر) با دوام و سخت کار

LED illumination Colours:
 نور های قابل سفارش برای کلید



ویژگی ها:

صفحه رویه تمام استیل 304 نگیر در رنگ های نقره ای طلایی و مشکی
 بهره مندی از تاک سونیچ جوی استیک OMRON ژاپن با کانکتور XH قفل شو

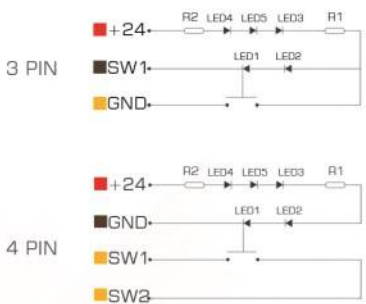
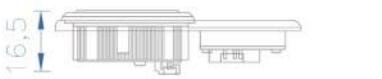
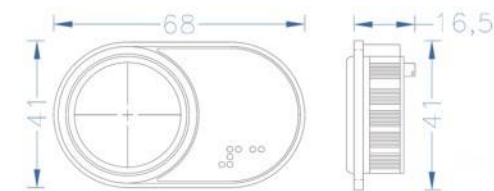

M111
 Elevator push button

Excellent performance
 Supported by the highly skilled team of professionals, we are actively engaged in providing a quality assured Elevator Push Button. Immensely used for operating different electrical equipment, the offered buttons are highly applauded by our honored patrons owing to its unique features like easy installation, highly durable.

High quality and economic price
 Nice design and good service
 Life Time Guarantee
 Very durable
 stainless steel
 the thickness of installation plate 2-3mm
 Easy to fix with embedding the face plate directly
 LED illumination
 Color of LED illumination could be customized by client.
 Inner Switch Brand: OMRON-B3F

Rated Voltage: DC 27-17V
 Warranty Time: Life Time

This product is developed using high grade raw material



High quality and economic price
Nice design & Having after sales services
Life Time Guarantee
Very durable
Body: zamak push button (body and bezel united).
Rules: UNI EN 81-70 standards, CLASS 1.
Pressel: polycarbonate with gold stainless steel AISI 304 coated finishes; raised legend(s) and Braille.
Mounting: the button is put into the cutout (Ø 40,2) from the front and fixed by threaded ring.
Faceplate Thickness: 0,7 mm to 5 mm



OMRON Tactile Switch
[Made in Japan]

Steel Body Surface Colours: Gold
استیل های قابل سفارش برای رویه کلید

LED illumination Colours: White
نور های قابل سفارش برای کلید

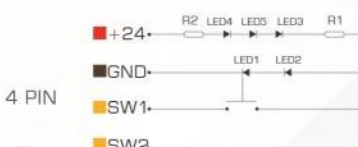
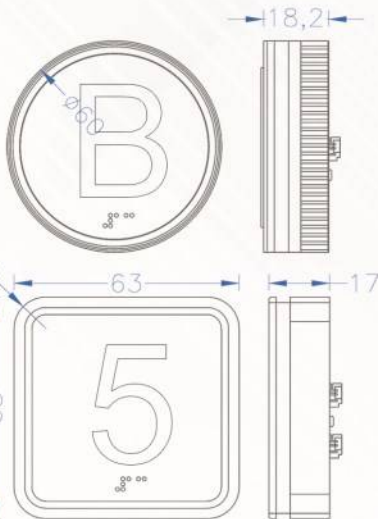

کیفیت بالا، قیمت اقتصادی، با طراحی زیبا و خدمات پس از فروش خوب (گارانتی تعویض مادام العمر) با دوام و سخت کار

ویژگی ها:

بدنه: کلید آلیاژ زاماک (بدنه و قاب یکپارچه)
مطابق با استانداردهای UNI EN 81-70 کلاس یک.
بهره مندی از تاک سونیچ جوی استیک **OMRON** ژاپن با کانکتور XH قفل شو
ضخامت صفحه رو (فیس پلیت): 0.7 تا 5 میلی متر با روکش پلی کربنات با استیل 304 درجه 304
سیم کشی: PIN و یا اتصالات از پیش سیم کشی شده (AMP, JST یا مینی اسپاکس)
نور: ال ای دی 24 ولت 30mA DC



BIG Size

Elevator push button

Excellent performance

Supported by the highly skilled team of professionals, we are actively engaged in providing a quality assured Elevator Push Button. Immensely used for operating different electrical equipment, the offered buttons are highly applauded by our honored patrons owing to its unique features like easy installation, highly durable.

High quality and economic price
Nice design and good service
Life Time Guarantee
Very durable stainless steel
the thickness of installation plate: 2-3mm
Easy to fix with embedding the face plate directly
LED illumination
Color of LED illumination could be customized by client
Inner Switch Brand: OMRON-B3F

Rated Voltage: DC 27-17V

Warranty Time: Life Time

This product is developed using high grade raw materials



Push Buttons Series

VEGA®
ITALIAN STYLE FOR LIFTS
Made in Italy



Venus
IP51



Body: polycarbonate pushbutton with raised symbol (EN 81-70 norm) and Braille.
Bezels: galvanised ABS (gold or chrome) or stainless steel.
Mounting: the button is put into the cutout (Ø 32,2) from the front and fixed by threaded ring.
Faceplate Thickness: 0,7 mm
Pressel: polycarbonate with stainless steel AISI 304 or gold/black pvd coated finishes; tactile (raised) and illuminated legend(s).

بدنه: پلی کربنات با شاخص طبقات برجسته و بریل
فریم دور: رینگ استینلس استیل (طلایی یا کروم) و بدنه ABS
ضخامت صفحه رو (فیس پلیت): 0.7 میلی متر از جنس استیل نگیر 304 طلایی، نقره ای و سیاه PVD، سطح برجسته و نور با کیفیت.
سیم کشی: PIN و یا اتصالات از پیش سیم کشی شده (AMP, JST یا مینی اسپاکس)
نور: ال ای دی 12 ولت و یا 24 ولت DC 20mA
درجه نفوذ ناپذیری: IP51

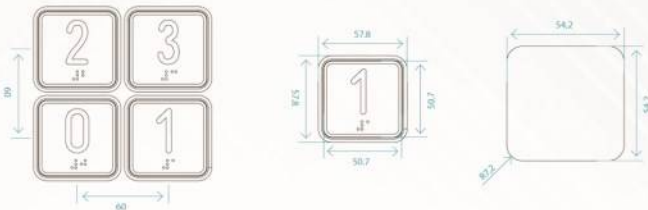

Body: zamak push button (body and bezel united).
Rules: UNI EN 81-70 standards, CLASS 1.
Pressel: polycarbonate with stainless steel AISI 304 or gold/black pvd coated finishes; raised legend(s) and Braille.
Mounting: the button is put into the cutout (Ø 40,2) from the front and fixed by threaded ring.
Faceplate Thickness: 0,7 mm to 5 mm

بدنه: کلید آلیاژ زاماک (بدنه و قاب یکپارچه)
مطابق با استانداردهای UNI EN 81-70 کلاس یک.
ضخامت صفحه رو (فیس پلیت): 0.7 با روکش استیل نگیر درجه 304 نقره ای ، اعداد برجسته و بریل.
نحوه نصب: کلید از قسمت جلو در محل قطع (40.2 پوند) قرار داده شده و توسط حلقه باریک ثابت شده است.
سیم کشی: PIN و یا اتصالات از پیش سیم کشی شده (AMP, JST یا مینی اسپاکس)
نور: ال ای دی 24 ولت DC 30mA
درجه نفوذ ناپذیری: IP54



Giunone
IP54

Body: zamak and nylon push button.
Bezels: stainless/steel (chrome or gold).
Pressel: polycarbonate with stainless steel AISI 304 or gold/black pvd coated finishes; raised legend(s) and Braille.
Mounting: the button is put into the cutout (Ø 40,2) from the front and fixed by threaded ring.
Faceplate Thickness: 0,7 mm to 5 mm.

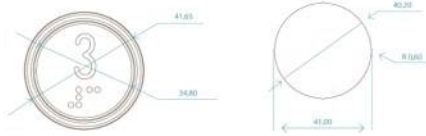

بدنه: پلی کربنات با شاخص طبقات برجسته و بریل
فریم دور: رینگ استینلس استیل (طلایی یا کروم) و بدنه ABS
ضخامت صفحه رو (فیس پلیت): 0.7 میلی متر از جنس استیل نگیر 304 طلایی، نقره ای و سیاه PVD، سطح برجسته و نور با کیفیت.
سیم کشی: PIN و یا اتصالات از پیش سیم کشی شده (AMP, JST یا مینی اسپاکس)
نور: ال ای دی 12 ولت و یا 24 ولت DC 20mA
درجه نفوذ ناپذیری: IP51



Elios
IP51



This pushbutton is ideally suited where high visibility and ease of use is demanded – excellent examples of applications include assisted living residences, hospitals, transit stations etc. The B 50 is limited to 30 Volts and is fixed with a spacer and plastic nut, no studs required.

Optional features such as water and vandalism protection are available in either Class 1 or 2 according to EN 81-71 or the ultra strong B 50 Class 3 + (internal rating) which is used on Deutsche Bahn, German National Railway.

کلید های شفر آلمان به ویژه این مدل طراحی و تولید شده برای آسانسور های پرمصرف مانند مکان های عمومی، ایستگاه های ترانزیت، مترو، فرودگاه و راه آهن همچنین بیمارستان ها، اماکن تجاری و ... می باشد. از نظر کیفیت عملکرد و زیبایی ظاهری و طول عمر در درجه بالایی قرار دارد. از دیگر ویژگی ها مقاومت در برابر گرد و خاک و رطوبت (IP) در سطح 5 و 4 و مطابق استاندارد EN 81-71 هست.



B 50 Q
IP54

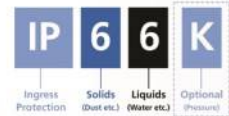

Ingress protection ratings or IP ratings

refer to the level of protection offered by an electrical enclosure, against solids and liquids. In an environment where dust or water could damage electronic components, a sealed enclosure is used to prevent such ingress and safe house the electronics.

In an environment where dust or water could damage electronic components, a sealed enclosure is used to prevent such ingress and safe house the electronics.

In an environment where dust or water could damage electronic components, a sealed enclosure is used to prevent such ingress and safe house the electronics.

عدد IP یا همان پارامتر نفوذناپذیری (Ingress Protection)

بیانگر میزان نفوذناپذیری تجهیزات صنعتی در برابر جامدات و مایعات موجود در محیط می باشد:

رقم اول بیانگر میزان نفوذناپذیری در برابر ذرات جامد است:
عدد 5: گرد و خاک معمولی
عدد 6: هر گونه غبار و ذرات معلق در هوا

رقم دوم بیانگر میزان نفوذناپذیری در برابر مایعات است (از 0 تا 8) و یعنی نفوذ ناپذیر در برابر:
عدد 1: ریزش عمودی مایعات مانند باران
عدد 2: اسپری شدن آب با زاویه 15 درجه عمودی
عدد 3: اسپری شدن آب با زاویه 60 درجه عمودی
عدد 4: اسپری شدن آب در تمام جهات
عدد 5: اسپری شدن آب تحت فشار در تمام جهات
عدد 6: ریزش لحظه ای و مقطعی آب بر روی تجهیز (مانند استفاده بر روی عرشه قایق)
عدد 7: وارد شدن در آب (از ارتفاع 15 سانتی متر تا 1 متر)
عدد 8: وارد شدن در زیر آب در مدت زمان طولانی و تحت فشار



B 50 R
IP54

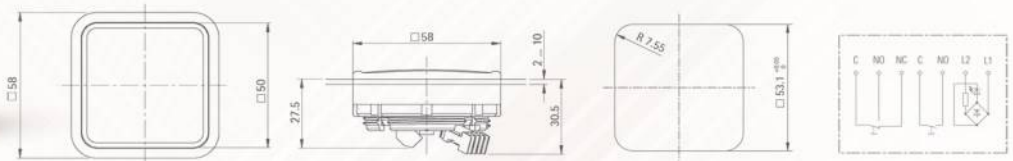

B 50 Q
IP54

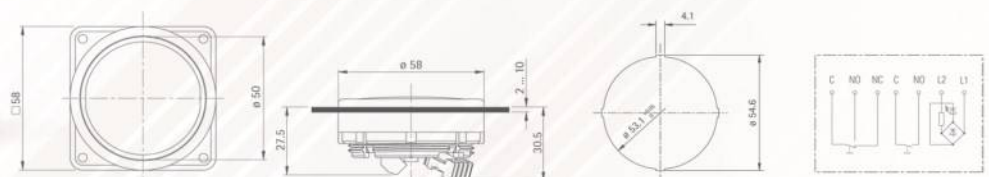

Segment

Series



G01
Segment

شاخص های قابل نمایش	-9 to -1 , B , P , L , G , 1 , 2 , , 19 P9 to P1 , B , P , L , G , 1 , 2 , , 9 B9 to B1 , B , P , L , G , 1 , 2 , , 9 Up and down directions		
Available Symbols			
نورهای قابل سفارش	  		
LED Illumination			
نحوه ارتباط با تابلو فرمان	Parallel Terminal	ابعاد نمایش	120 mm x 50 mm







G07
Segment

شاخص های قابل نمایش	-9 to -1 , B , P , L , G , 1 , 2 , , 19 P9 to P1 , B , P , L , G , 1 , 2 , , 9 B9 to B1 , B , P , L , G , 1 , 2 , , 9 Up and down directions		
Available Symbols			
نورهای قابل سفارش	  		
LED Illumination			
نحوه ارتباط با تابلو فرمان	Parallel Terminal	ابعاد نمایش	120 mm x 50 mm



Segment
Plus

شاخص های قابل نمایش	-9 to -1 , B , P , L , G , 1 , 2 , , 19 P9 to P1 , B , P , L , G , 1 , 2 , , 9 B9 to B1 , B , P , L , G , 1 , 2 , , 9 Up and down directions		
Available Symbols			
نورهای قابل سفارش	     		
LED Illumination			
نحوه ارتباط با تابلو فرمان	Parallel XH Socket	ابعاد نمایش	120 mm x 50 mm

Segment
G06



شاخص های قابل نمایش	-9 to -1 , B , P , L , G , 1 , 2 , , 19 Up and down directions		
Available Symbols			
نورهای قابل سفارش			
LED Illumination			
نحوه ارتباط با تابلو فرمان	Parallel terminal	ابعاد نمایش	80 mm x 50 mm

Segment
BXW



شاخص های قابل نمایش	-9 to -1 , B , P , L , G , 1 , 2 , , 19 Up and down directions		
Available Symbols			
نورهای قابل سفارش	  		
LED Illumination			
نحوه ارتباط با تابلو فرمان	Parallel XH Socket	ابعاد نمایش	80 mm x 50 mm

Segment

Series

Segment
G02
G03
G04



شاخص های قابل نمایش	-9 to -1 , B , P , L , G , 1 , 2 , , 19 P9 to P1 , B , P , L , G , 1 , 2 , , 9 B9 to B1 , B , P , L , G , 1 , 2 , , 9 Up and down directions		
Available Symbols			
نورهای قابل سفارش			
LED Illumination			
نحوه ارتباط با تابلو فرمان	Parallel XH Socket	ابعاد نمایش	74mm x 47mm

Segment
Diana
Roma



شاخص های قابل نمایش	-9 to -1 , B , P , L , G , 1 , 2 , , 19 P9 to P1 , B , P , L , G , 1 , 2 , , 9 B9 to B1 , B , P , L , G , 1 , 2 , , 9 Up and down directions ,Full load		
Available Symbols			
نورهای قابل سفارش			
LED Illumination			
نحوه ارتباط با تابلو فرمان	Parallel Terminal	ابعاد نمایش	140mm x 90mm

Segment
Diba



شاخص های قابل نمایش	-9 to -1 , B , P , L , G , 1 , 2 , , 19 P9 to P1 , B , P , L , G , 1 , 2 , , 9 B9 to B1 , B , P , L , G , 1 , 2 , , 9 Up and down directions ,Full load		
Available Symbols			
نورهای قابل سفارش			
LED Illumination			
نحوه ارتباط با تابلو فرمان	Parallel Terminal	ابعاد نمایش	140mm x 90mm

Segment
Dorsa



شاخص های قابل نمایش	-9 to -1 , B , P , L , G , 1 , 2 , , 19 P9 to P1 , B , P , L , G , 1 , 2 , , 9 B9 to B1 , B , P , L , G , 1 , 2 , , 9 Up and down directions ,Full load		
Available Symbols			
نورهای قابل سفارش			
LED Illumination			
نحوه ارتباط با تابلو فرمان	Parallel Terminal	ابعاد نمایش	190mm x 90mm

Segment
Diamond

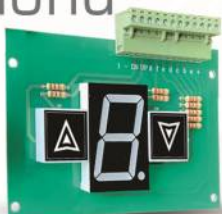

شاخص های قابل نمایش	-9 to -1 , B , P , L , G , 1 , 2 , , 19 P9 to P1 , B , P , L , G , 1 , 2 , , 9 B9 to B1 , B , P , L , G , 1 , 2 , , 9 Up and down directions ,Full load		
Available Symbols			
نورهای قابل سفارش			
LED Illumination			
نحوه ارتباط با تابلو فرمان	Parallel Terminal	ابعاد نمایش	117mm x 68mm

Dot Matrix

Series



R200

شاخص های قابل نمایش	-9 to -1 , P9 to P1 , B9 to B1 , P , GF , L , M , R , H , O , 1 to 29 Up and Down Direction, Over Load, Door Open , Door Close out of service		
Available Symbols			
نورهای قابل سفارش			
LED Illumination	White Orange	White Blue	Orange White Blue Available in horizontal
نحوه ارتباط با تابلو فرمان	Serial XH socket	ابعاد نمایش	50mm x 90mm



R200
G06-BXW

شاخص های قابل نمایش	-9 to -1 , P9 to P1 , B9 to B1 , P , GF , L , M , R , H , O , 1 to 29 Up and Down Direction, Over Load, Door Open , Door Close out of service		
Available Symbols			
نورهای قابل سفارش			
LED Illumination	White Orange	White Blue	White Available in horizontal
نحوه ارتباط با تابلو فرمان	Parallel & Serial	ابعاد نمایش	50mm x 90mm



R300

شاخص های قابل نمایش	-9 to -1 , P9 to P1 , B9 to B1 , P , GF , L , M , R , H , O , 1 to 29 Up and Down Direction, Over Load, Door Open , Door Close out of service		
Available Symbols			
نورهای قابل سفارش			
LED Illumination	Orange	White	Blue
نحوه ارتباط با تابلو فرمان	Parallel Terminal	ابعاد نمایش	120mm x 70mm



R500

شاخص های قابل نمایش	-9 to -1 , P9 to P1 , B9 to B1 , P , GF , L , M , R , H , O , 1 to 29 Up and Down Direction, Over Load, Door Open , Door Close out of service		
Available Symbols			
نورهای قابل سفارش			
LED Illumination	White Orange	White Blue	Orange White Blue
نحوه ارتباط با تابلو فرمان	Parallel Terminal	ابعاد نمایش	300mm x 110mm

MultiColour

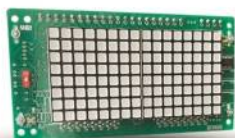

شاخص های قابل نمایش	-9 to -1 , P9 to P1 , B9 to B1 , P , GF , L , M , R , H , O , 1 to 29 Up and Down Direction, Over Load, Door Open , Door Close out of service		
Available Symbols			
نورهای قابل سفارش			
LED Illumination	combination of 256 RGB colors	ترکیبی از ۲۵۶ رنگ RGB	
نحوه ارتباط با تابلو فرمان	Parallel Terminal	ابعاد نمایش	160mm x 80mm

BackLight & Graphic Series

B100 B150



شاخص های قابل نمایش Available Symbols	-9 to -1 , P9 to P1 , B9 to B1 , P , GF , L , H , O , 1 to 29 Up and Down Direction,Over Load, DO ,out of service		
نورهای قابل سفارش			
LED Illumination			
نحوه ارتباط با تابلو فرمان	Parallel Terminal	ابعاد نمایش	B100 : 47mm x 74mm B150 : 55mm x 90mm

B200



شاخص های قابل نمایش Available Symbols	-9 to -1 , P9 to P1 , B9 to B1 , P , GF , L , H , O , 1 to 29 Up and Down Direction,Over Load, DO ,out of service		
نورهای قابل سفارش			
LED Illumination			
نحوه ارتباط با تابلو فرمان	Parallel Terminal	ابعاد نمایش	120mm x 70mm

B300



شاخص های قابل نمایش Available Symbols	-9 to -1 , P9 to P1 , B9 to B1 , P , GF , L , H , O , 1 to 29 Up and Down Direction,Over Load, DO ,out of service		
نورهای قابل سفارش			
LED Illumination			
نحوه ارتباط با تابلو فرمان	Parallel Terminal	ابعاد نمایش	70mm x 120mm



L100

شاخص های قابل نمایش Available Symbols	-9 to -1 , P9 to P1 , B9 to B1 , P , GF , L , H , O , 1 to 29 Up and Down Direction,Over Load, DO ,out of service		
نورهای قابل سفارش			
LED Illumination			
نحوه ارتباط با تابلو فرمان	Parallel & Serial	ابعاد نمایش	43mm x 70mm



L200

شاخص های قابل نمایش Available Symbols	-9 to -1 , P9 to P1 , B9 to B1 , P , GF , L , H , O , 1 to 29 Up and Down Direction,Over Load, DO ,out of service		
نورهای قابل سفارش			
LED Illumination			
نحوه ارتباط با تابلو فرمان	Parallel & Serial	ابعاد نمایش	120mm x 70mm



L300

شاخص های قابل نمایش Available Symbols	-9 to -1 , P9 to P1 , B9 to B1 , P , GF , L , H , O , 1 to 29 Up and Down Direction,Over Load, DO ,out of service		
نورهای قابل سفارش			
LED Illumination			
نحوه ارتباط با تابلو فرمان	Parallel & Serial	ابعاد نمایش	70mm x 120mm

Photo & Movie Displays

Series

P100



شاخص های قابل نمایش Available Symbols	-9 to -1 , P9 to P1 , B9 to B1 , P , GF , L , M , R , H , O , 1 to 29 Up and Down Direction, Over Load, Door Open , Door Close out of service		
نقشه فنی Technical Drawing			
نحوه ارتباط با تابلو فرمان Control Panel Connection	Serial XH socket	ابعاد نمایش Dimension	70mm x 110mm

P200



شاخص های قابل نمایش Available Symbols	-9 to -1 , P9 to P1 , B9 to B1 , P , GF , L , M , R , H , O , 1 to 29 Up and Down Direction, Over Load, Door Open , Door Close out of service		
نقشه فنی Technical Drawing			
توضیحات Description	<p>نمایشگر 7 اینچی رنگی با قابلیت پخش عکس به صورت عمودی یا افقی ارتباط پارالل توسط ترمینال با تابلو فرمان</p> <p>P200 is 7 inches colorful display that it able to show pictures or movies in vertical or horizontal installation, parallel connection by terminal with control panel.</p>		

P300



شاخص های قابل نمایش Available Symbols	-9 to -1 , P9 to P1 , B9 to B1 , P , GF , L , M , R , H , O , 1 to 29 Up and Down Direction, Over Load, Door Open , Door Close out of service		
نقشه فنی Technical Drawing			
توضیحات Description	<p>نمایشگر 9 اینچی رنگی با قابلیت پخش عکس یا فیلم به صورت عمودی یا افقی ارتباط پارالل توسط ترمینال با تابلو فرمان</p> <p>P300 is 9 inches colorful display that it able to show pictures or movies in vertical or horizontal installation, parallel connection by terminal with control panel.</p>		

P400



شاخص های قابل نمایش Available Symbols	-9 to -1 , P9 to P1 , B9 to B1 , P , GF , L , M , R , H , O , 1 to 29 Up and Down Direction, Over Load, Door Open , Door Close out of service, Time & Date		
نقشه فنی Technical Drawing			
توضیحات Description	<p>نمایشگر 8 اینچی رنگی با قابلیت پخش عکس یا فیلم (به صورت Full Screen) با نمایش تاریخ و ساعت و امکان پروگرام پلاک مشخصات سفراری داخل نمایشگر با ارتباط پارالل توسط ترمینال با تابلو فرمان</p> <p>P400 is 8 inches colorful display that it able to show pictures or movies full screen, also it shows date and time, possible to program showing ID information for each floors and have parallel connection by terminal with control panel.</p>		

Photo & Movie Displays

P500



شاخص های قابل نمایش	-9 to -1 , P9 to P1 , B9 to B1 , P , GF , L , M , R , H , O , 1 to 29 Up and Down Direction, Over Load, Door Open , Door Close out of service
Available Symbols	
نقشه فنی Technical Drawing	
توضیحات	نمایشگر ۱۰ اینچی رنگی با قابلیت پخش عکس یا فیلم (به صورت Full Screen) با نمایش تاریخ و ساعت و امکان پروگرام پلاک مشخصات سفارشی داخل نمایشگر با ارتباط پارالل توسط ترمینال با تابلو فرمان
Description	P500 is 10 inches colorful display that it able to show pictures or movies full screen, also it shows date and time, possible to program showing ID information for each floors and have parallel connection by terminal with control panel.

P600



شاخص های قابل نمایش	-9 to -1 , P9 to P1 , B9 to B1 , P , GF , L , M , R , H , O , 1 to 29 Up and Down Direction, Over Load, Door Open , Door Close out of service
Available Symbols	
نقشه فنی Technical Drawing	
توضیحات	نمایشگر ۱۲ اینچی رنگی با قابلیت پخش فیلم (به صورت Full Screen) با نمایش تاریخ و ساعت و امکان پروگرام پلاک مشخصات سفارشی داخل نمایشگر با ارتباط پارالل توسط ترمینال با تابلو فرمان
Description	P600 is 12 inches colorful display that it able to show pictures or movies full screen, also it shows date and time, possible to program showing ID information for each floors and have parallel connection by terminal with control panel.

P700



شاخص های قابل نمایش	-9 to -1 , P9 to P1 , B9 to B1 , P , GF , L , M , R , H , O , 1 to 29 Up and Down Direction, Over Load, Door Open , Door Close out of service, Time & Date
Available Symbols	
نقشه فنی Technical Drawing	
توضیحات	نمایشگر ۱۵ اینچی رنگی با قابلیت پخش فیلم (به صورت Full Screen) با نمایش تاریخ و ساعت و امکان پروگرام پلاک مشخصات سفارشی داخل نمایشگر با ارتباط پارالل توسط ترمینال با تابلو فرمان
Description	P700 is 15 inches colorful display that it able to show pictures or movies full screen, also it shows date and time, possible to program showing ID information for each floors and have parallel connection by terminal with control panel.

93



ACCESSORY

ACCESS CONTROL

ELEVATOR PHONS & COMMUNICATIONS SYSTEM

TFT PHOTO FRAME TAG

FINGER TOUCH CARD

WAK

high quality, Nice design & Having after sales services, Life Time Guarantee, Very durable, special fashion design, marvelous look ,Super thin elevator square design push button, lift super thin call buttons
Good touch sense, beautiful LED illumination

Accessory

VAX201 VAX202



VAX201

سیستم محدود کننده دسترسی تک خروجی روکار و توکار



VAX202

Access Control System (Elevator Limitation System) VAX201, VAX202
This model is based on Radio Frequency Identification (RFID). Type of systems which are based on RFID; are wireless identification systems that able to exchange data with connection between tag with a reader.
This connection is established by electronic signal and electromagnetism that for recognizing no touch. These days by using this type of new technology does not need to use Alpha switch or old lock and key for elevator traffic control.

Media Elevator Panel Co. by using of new technology, creates and produces new and modern systems that provides different level of traffic management with following purposes:
1) Increase building safety
2) Manage accessing to floors
3) Prevent depreciation

One of the simplest elevator limitation system is based on RFID with one out put that it has one active output with GND which can be used in two following ways:
1- Replacing with push buttons on LOP and COP
2- With one or group elevator push buttons on LOP or COP can be covered. Using of second way has a good advantage that call "System by Pass". This feature for a building they want to remove access temporary and they can use push buttons without showing tags and also without elevator technician help with using master card (setting card).

This device has designed for noise condition, electronic shocks and electro-magnetism that exist in system of elevator 3-phase that have much more suitable performance than imported samples or domestic produce and it has guaranteed for 3 years by Media Elevator Panel Company. Also this device has buzzer and LED in two colors green-red the helps user set it easily by manual brochure.
Access control system is able to diagnose card in 5 cm easily and it has much long lifespan.
This device can recognize 500 cards.

سیستم کنترل دسترسی (محدود سازی آسانسور): VAX201, VAX202
مبتنی بر تکنولوژی باز شناسایی رادیویی یا به اختصار RFID می باشد. سیستم های مبتنی بر RFID سامانه های شناسایی بیسیم هستند که قادر به تبادل داده ها با برقراری ارتباط بین تگ با یک دستگاه خواننده READER می باشد.
این ارتباط از طریق سیگنال الکترونیکی و الکترومغناطیسی برقرار شده که برای شناسایی نیازی به ارتباط تماسی ندارند. امروزه با به کارگیری این تکنولوژی در پنل های شستی آسانسور دیگر نیازی به سوییچ آلفا یا به عبارتی قفل و کلیدهای منسوخ قدیمی برای کنترل تردد آسانسورها نمی باشد.

شرکت مدیا با استفاده از این تکنولوژی سیستم های مختلف به روز و مدرنی طراحی و تولید کرده که سطوح مختلفی از مدیریت روی تردها را در آسانسور با اهداف زیر فراهم می آورد:
۱- افزایش امنیت ساختمان
۲- مدیریت دسترسی افراد به طبقات
۳- جلوگیری از استهلاک بی مورد آسانسور

یکی از ساده ترین سیستم های محدودسازی آسانسور مبتنی بر RFID سیستم کنترل دسترسی تک خروجی آسانسور می باشد که دارای یک خروجی فعال با GND است؛ که به دو صورت زیر قابل استفاده می باشد:
۱- جایگزین پوشش باتن روی پنل شستی طبقه یا کابین
۲- یک یا گروهی از پوشش باتن های آسانسور، روی پنل کابین یا طبقه سری می گردد.

استفاده از روش دوم مزیت بسیار خوبی دارد که اصطلاحاً به آن قابلیت مد مهمان یا به عبارتی BY PASS کردن سیستم می گویند. این قابلیت به ترتیبی می باشد که اگر بنا به هر دلیلی ساکنین ساختمان بخواهند سیستم کنترل دسترسی آسانسور را موقتاً از مدار خارج کنند تا کلیدها بدون نشان دادن تگ قابل استفاده باشند، بدون نیاز به تکنسین آسانسور می توانند با استفاده از کارت مستر (کارت تنظیمات) دستگاه را از مدار خارج نموده و کلیدهای متصل به آن آماده فرمان گرفتن شوند.

این دستگاه متناسب با شرایط نویز و شوک های الکترونیکی و الکترومغناطیسی موجود در سیستم 3 فاز آسانسور طراحی شده است که نسبت به نمونه های وارداتی و یا تولید داخل، از عملکرد بسیار مناسب تری برخوردار است و توسط شرکت مدیا به مدت 3 سال دارای گارانتی تعویض می باشد. همچنین این دستگاه دارای باز موتی و LED نشانگر دورنگ سبز-قرمز است که به کاربر کمک می کند به سهولت تنظیمات دستگاه را با استفاده از بروشور راهنما انجام دهد. دستگاه کنترل دسترسی قادر است به راحتی کارت یا جاسونچی را از فاصله 5 سانتی متری تشخیص دهد و برخلاف دستگاه های غیر استاندارد موجود در بازار که بعضاً برای آسانسور هم طراحی نگردیده اند از طول عمر بسیار بالاتری برخوردار است.
این دستگاه قابلیت شناسایی 500 کارت مجزا را در حافظه خود دارد.



Accessory

VAX203 VAX204



VAX203 سیستم محدود کننده دسترسی تک خروجی روکار و توکار

VAX203: این دستگاه نیز عملکردی مشابه VAX201- VAX202 داشته با دو تفاوت زیر:
۱- علاوه بر شناسایی با کارت یا جاسونیتی، می توان با وارد کردن یک رمز 4 رقمی تعریف شده روی کیبورد تاچ آن، امکان آزاد نمودن دسترسی را ایجاد کرد. این مزیت باعث می شود در صورت همراه نداشتن کارت یا تگ در صورت اطلاع از رمز به طبقات محدود شده، امکان دسترسی داشت.

۲- این دستگاه به تنهایی قابلیت مد مهمان "BY PASS" را نداشته و در صورت محدود کردن طبقات با این دستگاه تنها تکنسین آسانسور می تواند طبقات را به حالت دسترسی آزاد برگرداند ولی با استفاده از یک سوییچ RUN-Stop یا Remote Control می توان قابلیت مد مهمان را برای آن ایجاد کرد.

The performance of this devise is similar to VAX201 and VAX202 but has two following differences:

- 1- In addition to identification with card, it can be entered with 4digit defined on keyboard touch. This advantage cause if someone left card or tag, use digit passwords for access to limitation floors.
- 2- This device does not have "By Pass" system and for remove access code just elevator technician can do it. But by using Run-Stop switch or Remote Control can change to By Pass system.



سیستم محدود کننده دسترسی هشت خروجی توکار

VAX204

VAX 204

Limitation Access Control System/
8 out-puts/Flushed mounted

Vax204 has 8 separate out-puts. You can define dedicated card or tag for each floor.

Vax204 can recognize 500 cards or tags in its memory. Vax204 is able to recognize one dedicated card for all limited floors.
Proximity Reader Frequency: 125KHz
Card reading distance: 1-15cm
Operate temperature: 0C-60C
Relative humidity: 20%-90%
Card Reading Distance: Dimension: 118mmx75mmx20mm
Contactless transmission of data and supply energy
Card material: PVC
Detection distance: 2-10mm / 0.08-0.39in

Media Elevator Panel Co. by using of new technology, creates and produces new and modern systems that provides different level of traffic management with following purposes:
1) Increase building safety
2) Manage accessing to floors
3) Prevent despiration

VAX204

The performance of this devise is based on RFID. The difference between this devise and VAX201,202,203 has 8 separated out-puts. VAX204 is able to define 8 separate codes for 8 floors for limitation access so each floor only for the cardholder identified and can access to destination.

مکانیزم عملکرد این مدل نیز بر پایه RFID می باشد. تفاوت این دستگاه با مدل های VAX201-202-203 قابلیت تعریف برای 8 خروجی مجزا می باشد. در صورت استفاده از مدل VAX204، این امکان برای آسانسور به وجود می آید تا 8 طبقه را به صورت مجزا محدود کند، به طوری که هر یک از طبقات تنها برای دارنده ی کارت شناسایی شده، برای آن طبقه خاص قابل دسترسی باشد.



Accessory VAX205 VAX206

سیستم محدود کننده دسترسی 8 و 16 خروجی توکار



VAX205

عملکرد این مدل بر اساس وارد نمودن یک رمز 4 رقمی به کیبورد می باشد. این دستگاه دارای 10 رله ورودی برای کد کردن ده طبقه به صورت مجزا است، جنس بدنه و کلیدها تمام استیل با شماره های روشن و عملکرد بسیار خوب می باشد که این سیستم را مناسب استفاده در آسانسورهای اداری-صنعتی و پرتردد می کند.

The performance of this device based on enter 4 digits on keyboard. This device has 10 separate outputs for 10 floors. Material of body and buttons is steel and numbers have light. That features and good performance makes this device suitable for industrial and crowded elevators.

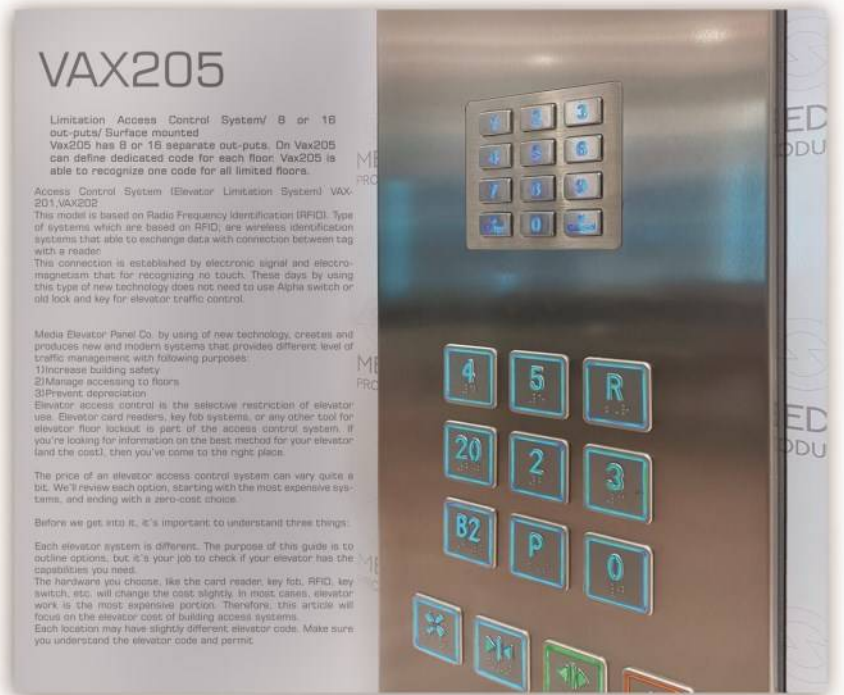

سیستم محدود کننده دسترسی تک خروجی



VAX206

این دستگاه عملکردی مشابه VAX203 با تفاوت زیر را دارد: علاوه بر شناسایی کارت یا جاسونپیچی و یا وارد کردن رمز 4 رقمی تعریف شده روی صفحه ی کیبورد، توانایی شناسایی اثر انگشت را هم دارد. در صورت همراه نداشتن کارت و یا فراموش کردن رمز عبور، امکان دسترسی به طبقات محدود شده به وسیله اثر انگشت وجود دارد. همچنین این دستگاه مشابه VAX203 به تنهایی قابلیت مد مهمان "By Pass" را نداشته و در صورت محدود کردن طبقات با این دستگاه تکنسین آسانسور می تواند طبقات را به حالت دسترسی آزاد برگرداند ولی با استفاده از یک سوییچ RUN-STOP و یا ریموت کنترل می توان قابلیت مد مهمان را برای آن ایجاد کرد. این دستگاه توانایی شناسایی 1500 اثر انگشت و کارت را دارد.

VAX206 functional is as same as VAX203 with following difference: In addition of recognizing card or entering 4 digit numbers as password, also this device can diagnose fingerprint. If a person left card or forgot password can use fingerprint for accessing to limited floors. Also VAX206 does not have "By Pass" system and for removing access code just elevator technician can do it; but by using Run-Stop switch or Remote Control can change to By Pass system. VAX206 can recognize 1500 cards or fingerprints.





Run-Stop

سوئیچ RUN- STOP به همراه کلید لیزری

- این قطعه دارای میکرو سوئیچ با دو خروجی NO و NC می باشد که با توجه به نحوه سیم کشی و بهره مندی از خروجی میکروسوئیچ آن و قابلیت های تابلو فرمان امکانات زیر را می توان برای آسانسور ایجاد کرد:
1. خارج نمودن طبقات به طور کلی یا انتخابی از سرویس دهی
 2. ایجاد مد مهمان برای دستگاه های VAX201-202-203
 3. در صورتیکه تابلو فرمان آسانسور امکان حذف فرمان ثبت شده در حافظه خود را داشته باشد؛ از این سیستم جهت اکسپرس کردن (VIP) آسانسور می توان استفاده نمود.
 4. تامین الزامات استاندارد آتش نشانی در آسانسور های ملزم به رعایت این استاندارد

Run-Stop switch with laser key

Run-Stop has a micro-switch with NO,NC out puts, due to wiring and using micro-switch output and capabilities of control panel provides following features for elevator:

- 1) Enabling out of service for all floors or selective floors
- 2) Creating "By Pass" system for VAX201,202,203.
- 3) If can remove the command registered from control panel memory, can be used for expressing elevator (VIP)
- 4) Support fire standards

Run-Stop Key Lock

Run-Stop switch with laser key
Run-Stop has a micro-switch with NO,NC out puts, due to wiring and using micro-switch output and capabilities of control panel provides following features for elevator:

- 1) Enabling out of service for all floors or selective floors
- 2) Creating "By Pass" system for VAX201,202,203
- 3) If can remove the command registered from control panel memory, can be used for expressing elevator (VIP)
- 4) Support fire standards

Elevator key switch / Lock

1 The panel should be stainless steel, mirror s.s. or mirror glass, or touch type.
2 Button with Braille or not.
3 The color of the button could be red, blue, green, orange, white etc.
4 Voltage: DC12V-DC36V

Flat Key Switch Lock with 4 terminals Lift Key Switch electrical key switch elevator power switch lock

1 Slim Push Button; 2 Anti-vandal, Impact-proof Push Button; 3 Touch Push Button; 4 Dual Light Push Button; 5 Big Size Push Button; 6 Special Button

Out of service (some of the elevators labeled as not in use) is a special elevator mode designed to remove a specified elevator from service temporarily for maintenance, energy-saving, cleaning, or other reason.



Remote Control

دستگاه ریموت و ریسپور دو رله ای

Remote Device and Double Relay Receiver

This device includes control remotes and radio board with 12 to 24 volts power supply that both have 2 relays and NO,NC outputs. Due to wiring of this device and using relay outputs and capabilities of control panel provides following features for users:

- 1) Levels Summons that usually use in cargo lift, car lift and hospital lift.
- 2) Enabling out of service for all floors and selective floors.
- 3) Due to relays can be set as timer for duration of 5 to 30 seconds, can use these relays for activate By Pass system for VAX201,202,203,204.
- 4) If can remove the command registered from control panel memory, can be used for expressing elevator (VIP).

این سیستم متشکل است از 2 عدد ریموت کنترل و برد رادیویی با تغذیه 12 الی 24 ولت دارای دو عدد رله که هرکدام دارای خروجی NO,NC می باشند. این دستگاه با توجه به نحوه سیم کشی و بهره مندی از خروجی رله های آن و قابلیت های تابلو فرمان امکانات زیر را برای کاربر فراهم می کند:

1. احضار طبقات که معمولا در آسانسورهای باربر و یا ماشین بر و برانکاردر مورد استفاده می باشد.
2. خارج نمودن طبقات بطور کلی یا انتخابی از سرویس دهی
3. با توجه به این که رله ها دارای قابلیت تنظیم تایمر به مدت 5 الی 30 ثانیه ای را دارند، می توان از این رله ها جهت فعال نمودن مد مهمان در دستگاه های VAX-201-202-203-204 استفاده نمود.
4. در صورتیکه تابلو فرمان آسانسور امکان حذف فرمان ثبت شده در حافظه خود را داشته باشد؛ از این سیستم جهت اکسپرس کردن (VIP) آسانسور می توان استفاده نمود.

Alpha Switch

این قطعه دارای یک مدار قطع و وصل ساده می باشد که از آن می توان جهت از دسترس خارج نمودن کلی یا انتخابی طبقات استفاده نمود.

Alpha switch has a disconnection and connection orbit which can be used for removing general access or selective floors.



Accessory

Phone Touch Phone Box Phone

Elevator Phone & Communications System



Phone Speaker

A phone system with special design for elevator standard
سیستم تلفن با طراحی اختصاصی برای استاندارد آسانسور

باتوجه به ضوابط مندرج در محیط 15 مقررات ملی ساختمان، مبنی بر الزام ارتباط داخل کابین آسانسور با خارج به وسیله خط تلفن ثابت، شرکت مدیا به عنوان پیشروترین مجموعه فعال در زمینه تولید پتل فرمان آسانسور اقدام به طراحی و تولید این قطعه نمود. گوشی فون اسپیکر تولید شده در مدیا قابلیت نصب توکار در پتل کابین و روکار در موتورخانه و کف چاهک آسانسور را دارد.

تست سخت گیرانه کنترل کیفیت (QC) و استفاده از قطعات مرغوب موجب گردید کمترین میزان خرابی در این قطعه به واحد پشتیبانی مدیا گزارش شود.
ابعاد فون اسپیکر: 70x135x25 میلیمتر

According to rules of Iran Ministry of Roads and Urban Development Deputy for Construction, a cabin car has to have a phone which it can make a call with out of the cabin. Media Elevator Panel Co. is pioneer in producing of elevator control panel so the company decided to design and produce this device. Phone speaker mounted flush on a cabin panel and wall-mounted in building powerhouse and elevator shaft. With accurate Quality Control (QC) and using great parts in this device cause the less report of failure to Media Technical Support Department.

Elevator Phons & Communications System

The Flush Mounted Emergency Telephones is based on a stainless steel faceplate and provide a clear handfree, loud-speaking operation for any public area. It is designed to meet the needs of clients who experience loss through vandalism.

According to rules of Iran Ministry of Roads and Urban Development Deputy for Construction, a cabin car has to have a phone which it can make a call with out of the cabin.

Elevator Phones and Phone Systems

Media Elevator Panel Co. is pioneer in producing of elevator control panel so the company decided to design and produce this device. Phone speaker mounted flush on a cabin panel and wall-mounted in building powerhouse and elevator shaft. With accurate Quality Control (QC) and using great parts in this device cause the less report of failure to Media Technical Support Department.

hence which it can make a call with out of the cabin. Media Elevator Panel Co. is pioneer in producing of elevator control panel so the company decided to design and produce this device.

Phone speaker mounted flush on a cabin panel and wall-mounted in building powerhouse and elevator shaft. With accurate Quality Control (QC) and using great parts in this device cause the less report of failure to Media Technical Support Department.



Phone Touch

سیستم تلفن با طراحی اختصاصی برای استاندارد آسانسور

A phone system with special design for elevator standard

باتوجه به خط و مشی توسعه پذیری و نوآوری مداوم در مدیا پس از طراحی و تولید فون باکس به جهت احساس نیاز به ارتقا، فرم ظاهری زیباتر و پیشرفته و افزودن عملکرد ارتباط داخلی به این محصول، شرکت مدیا اقدام به طراحی و تولید نمونه به روز شده فون باکس با عملکرد تاج نمود. از قابلیت های بسیار مهم تلفن تاج دارا بودن خروجی Intercom بدون نیاز به خط شهری است، چنین قابلیتی این امکان را ایجاد می کند که با داشتن تلفن تاج روی پتل کابین، شخص داخل کابین همزمان دسترسی به تلفن شهری و ارتباط داخلی با نقاط مختلف ساختمان را داشته باشد.

ابعاد تلفن تاج: 140x76 میلیمتر

According to development and innovation policies in Media Elevator Panel Co. , After designing and producing phone speaker, in order to diagnose the need to upgrade to advance performance and beautiful appearance, the company added intercom to phone and changed buttons on the phone to touch buttons.

This features cause two external connection: 1. Can make a call with phone with out of the car. 2. Can connect by intercom in a building.

Phone Touch

According to development and innovation policies in Media Elevator Panel Co. , After designing and producing phone speaker, in order to diagnose the need to upgrade to advance performance and beautiful appearance, the company added intercom to phone and changed buttons on the phone to touch buttons.

A phone system with special design for elevator standard

This features cause two external connection: 1. Can make a call with phone with out of the car. 2. Can connect by intercom in a building.



Phone Box

برش باکس تلفن

با بهره مندی از لولای با کیفیت 100 درجه ای، طراحی و تولید شده در مدیا این امکان به وجود آمده است که با ایجاد یک باکس فلزی به ابعاد 240x150x55 میلیمتر در پشت پتل و قراردادن درب لولایی به ابعاد 110x220 میلیمتر از جنس بدنه روی پتل فضایی برای نصب گوشی تلفن ایجاد کرد که این درب با داشتن قفل مگنت امکان دسترسی آسان به گوشی تلفن را ایجاد می نماید. همچنین از این فضا در صورت استفاده از سوییچ قفل شو به جای مگنت می توان برای مقاصد دیگری همچون جابه جایی فلش مموری Photo Frame و یا فضایی برای نصب برد سیم کشی پتل کابین (CPC) استفاده نمود.

The material of the box is metal in dimension of 240x150x55 mm and it is located behind the cabin panel. The door of the box cuts on cabin panel in dimension of 110x220mm and the door material is as same as cabin panel steel AISI 304 with magnetic lock. If you use switch lock instead of magnetic lock this box will have other uses such as: replacing photo frame flash memory or a space for installing cabin panel wiring board (CPC).

Phone

Elevator Phons & Communications System

Emergency phones and communication systems

The material of the box is metal in dimension of 240x150x55 mm and it is located behind the cabin panel. The door of the box cuts on cabin panel in dimension of 110x220mm and the door material is as same as cabin panel steel AISI 304 with magnetic lock. If you use switch lock instead of magnetic lock this box will have other uses such as: replacing photo frame flash memory or a space for installing cabin panel wiring board (CPC).



Intercom

سیستم ارتباط داخل کابین با لابی و یا موتورخانه
Intercom system with Lobby or Building Powerhouse

این دستگاه تجهیزاتی است که امکان ارتباط داخل کابین آسانسور با سایر نقاط ساختمان، بدون نیاز به خط تلفن را ایجاد می کند که برق ۱۲ ولت تغذیه می شود. طراحی و تولید این قطعه متناسب با سیستم آسانسور می باشد و از کیفیت صدا و عملکرد بسیار عالی برخوردار است.

This device causes connection between cabin and lobby or building powerhouse and no need phone line and it is powered by 12 volts. This intercom has a good sound quality and perfect performance.



8, 10, 15 inches Displays (Film or Picture with power supply 24 volts)
Due to increasing trend of using colorful displays that shows films or pictures on elevator cabin panel in residences and also other using of this devise like awareness in offices or institutes and advertising in public places like metro, shopping centers and hotels, TFT is good alternative for industrial displays and it is cost effective.

It is important to note that some displays have distributed in market as Photo Frame (TFT) and mostly use on cabin panel has low quality and low life-time with 5 to 12 volts power supply and it is good for home decorative and they do not have guarantee but Photo Frames in Media Elevator Panel Company have 1 year guarantee and also have industrial display design and high quality with 180degrees view, are different with displays that are distributed in markets as photo frames.

TFT (Photo Frame) Series

نمایشگر های 8 و 10 و 15 اینچی پخش فیلم یا عکس با منبع تغذیه 24V

با توجه به افزایش گرایش مالکان و ساکنین ساختمان ها به داشتن یک نمایشگر رنگی پخش فیلم یا عکس در کابین آسانسور خود و همچنین کاربردهایی از قبیل اطلاع رسانی در ادارات و موسسات و تبلیغاتی در مکان های عمومی مانند مترو، مراکز خرید و هتل ها، دستگاه های فتوفریم می توانند گزینه جایگزینی برای نمایشگرهای صنعتی با صرفه هزینه کمتر باشند.

ذکر این نکته ضروری است کالاهایی که در بازار به عنوان فتوفریم معرفی می گردند و اغلب بر روی پنل های آسانسور از آن ها استفاده می شود، دارای کیفیت و طول عمر بسیار پایین با منبع تغذیه 5 الی 12 ولتی و برای مصارف خانگی می باشد که به همین جهت توسط فروشنده به عنوان فاقد کارآیی معرفی می گردد، در صورتی که فتوفریم های مدیا با توجه به بهره مندی از طراحی نمایشگر های صنعتی و بالا بودن کیفیت تصویر و زاویه دید 180 درجه ای با گارانتی یکساله متفاوت از آنچه تحت عنوان فتوفریم در بازار معرفی می گردد، است.

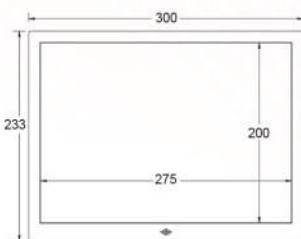

15"

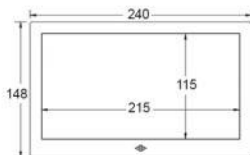

10"

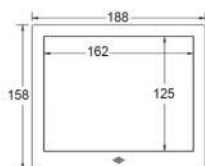

8"



با توجه به غیرصنعتی بودن نمایشگرهای فتوفریم، امکان نمایش جهت و شماره طبقه وجود ندارد و صرفاً جهت پخش فیلم ویا عکس موجود در حافظه 4GB آن استفاده می شود و برای نمایش جهت و شماره طبقه باید از یک نمایشگر صنعتی که معمولاً L200 می باشد، استفاده کرد.

واحد طراحی
شماره واتساپ: ۰۹۰۲۳۷۸۶۲۰۳
انجام امور لیزر طراحی، بک لایت، طریقه نصب

واحد فروش
شماره واتساپ: ۰۹۲۱۸۵۹۷۸۳۸



چرخه فعالیت مدیا

شرکت تولیدی مدیا با استفاده از سیستم های به روز ثبت سفارش و ارائه قدرت انتخاب از میان متنوع ترین محصولات به مشتریان محترم و با هدف ارتقا، کمی و کیفی محصولات با گسترش فضای تولید، مونتاژ، انبار و همچنین با بهره مندی از ماشین آلات به روز و استفاده از نیروهای انسانی مجرب و آموزش دیده در جهت پیشرفت و ارائه خدمات بهتر به مشتریان اقدام نموده است؛ امید است به یاری خداوند، با تلاش بیشتر و به پشتوانه اعتماد شما مشتریان گرامی خدمات و محصولات به روزتر را ارائه نماید.

واحد تحویل سفارش
شماره واتساپ: ۰۹۰۲ ۳۷۸ ۶۲۰۲

Media Co. with the aim of development and provide better services to customers, use following features: Updated order registration systems, providing customer power of choosing through diverse products, promoting the quantity and quality of products, expanding manufacturer space, assembling and storage using up-to-date machines and also having professional and trained people. Hope with more effort and support by loyal customers can provide more update services and products.

Media Co. Activity Cycle (MAC)

Location



No11, Heydari Dd, Ehsan Ave, TehranPars, Tehran, Iran

Sales Dept. +98 21 77790056-9
Delivery Dept. +98 21 77120676
Technical Dept. +98 21 77120213

WhatsApp
Sales Dept. +98 921 859 7838
Engineering Dept. +98 902 378 6203
Delevary Dept. +98 902 378 6202
Commercial Dept. +98 902 378 6201

آدرس دفتر مرکزی و کارخانه:

تهران، تهرانپارس، منطقه صنعتی اتحاد، ابتدای خیابان احسان، بن بست حیدری، پلاک ۱۱

تلفن واحد فروش: ۰۲۱-۷۷۷۹۰۰۵۶
پیگیری و تحویل سفارشات: ۰۲۱-۷۷۱۲۰۶۷۶
پشتیبانی و خدمات پس از فروش: ۰۲۱-۷۷۱۲۰۲۱۳

شماره های واتساپ:
فروش: ۰۹۲۱ ۸۵۹ ۷۸۳۸
طراحی و مهندسی: ۰۹۰۲ ۳۷۸ ۶۲۰۳
پیگیری و تحویل سفارشات: ۰۹۰۲ ۳۷۸ ۶۲۰۲
بازاریابی و بازرگانی: ۰۹۰۲ ۳۷۸ ۶۲۰۱

فروشگاه رشت:

میدان نیروی دریایی به سمت میدان مصلی، جنب مسجد فاطمه الزهرا، فروشگاه آسانسور یاسین

تلفن تماس: ۰۱۳-۳۳۳۳۸۰۴۱

فروشگاه اهواز:

شریعتی جنوبی، رو به روی مسجد الغدیر، تیش خیابان باعینی، فروشگاه آسانسور عقیل

تلفن: ۰۶۱-۳۵۵۱۶۰۲۹ ۰۹۱۲-۴۱۳۵۴۸۹

